

ще більше світла...

LUXEL®

www.luxel.ua

КАТАЛОГ ЕЛЕКТРОФУРНИТУРИ



Електрофурнітура Подовжувачі Аксесуари Щитки

LED
&
Electrical
Technology
www.luxel.ua

Luxel — компанія, яка стрімко розвивається, спеціалізується на виробництві електрофурнітури, світлодіодних ламп та світлодіодного освітлення.

Luxel пропонує своїм партнерам широкий асортимент електрофурнітури побутового призначення: вимикачі, розетки, регулятори світла, бокси для автоматичних вимикачів, подовжувачі, аксесуари, LED лампи, прожектори, панелі та світильники, промислове світлодіодне освітлення та інші супутні товари з високою гарантією та європейською якістю.

Основною метою компанії є впровадження передових технологічних розробок та виробництво сучасних виробів, в поєднанні з вигідними цінами, а також налагодження довгострокових відносин із своїми партнерами.



ЕСТЕТИЧНІСТЬ

НАДІЙНІСТЬ

ПРАКТИЧНІСТЬ

JAZZ

серія



БІЛИЙ



КРЕМОВИЙ



БРОНЗА



СРІБЛО



ГРАФІТ



ТЕРРАКОТ



ШОКОЛАД

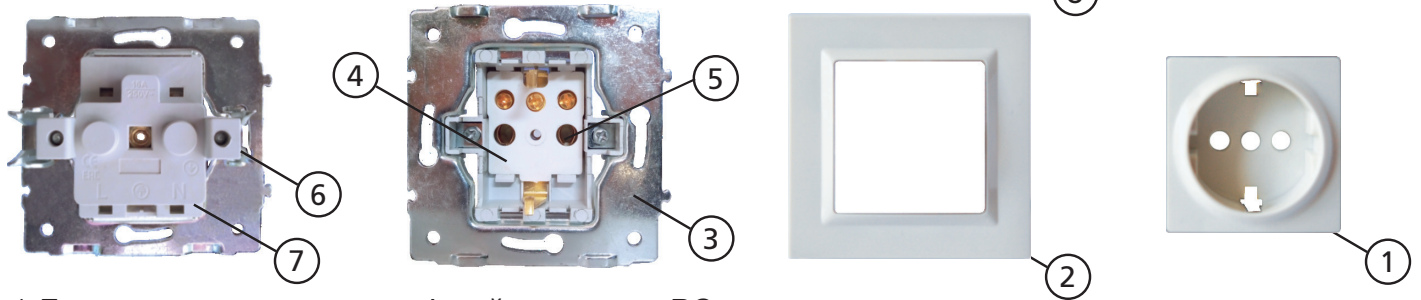
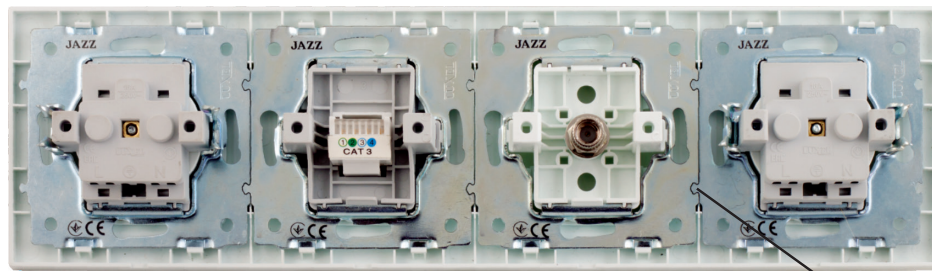

1. Лицева панель – високоякісний пластик PC
2. Рамка виконана з PC пластика
3. Супорт – гальванічно оброблений метал
4. Захисна панель з негорючого пластика
5. Контактна група розетки та вимикача виконана з латуні
6. Міцні монтажні лапки
7. Цоколь вимикача та розетки з міцного негорючого пластика
8. Замок-пазл для додаткової фіксації у рамці

9001 розетка



9004 розетка з заземленням



9011 розетка з заземленням і з кришкою



9002 вимикач



9005 вимикач з підсвітленням



9003 вимикач подвійний

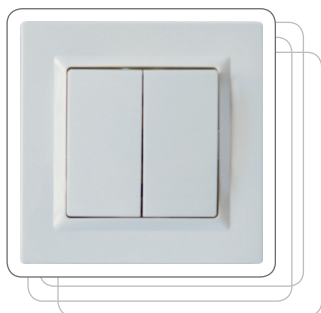

9013 вимикач потрійний

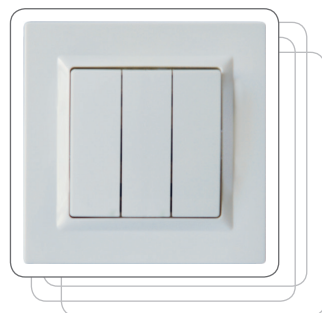

9006 вимикач подвійний з підсвітленням



JAZZ

ЕСТЕТИЧНІСТЬ

НАДІЙНІСТЬ

ПРАКТИЧНІСТЬ

9016
вимикач прохідний з
підсвітленням



9015
вимикач прохідний



9019
вимикач подвійний
прохідний



9017
кнопка дзвінка



9018
кнопка дзвінка з
підсвітленням



9009
розетка телевізійна



9012
регулятор яскравості
світла



9010
розетка телефонна

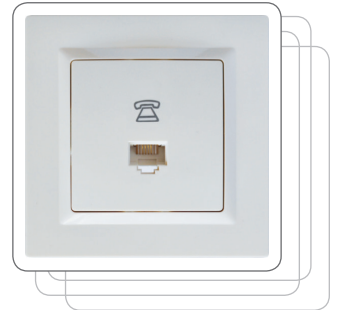

9027
розетка комп'ютерна

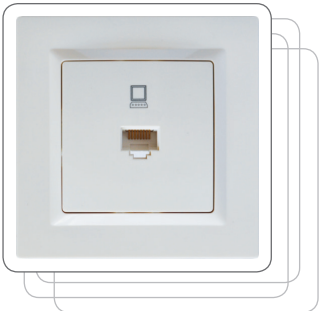

9014
розетка телефонна
подвійна



9028
розетка комп'ютерна
подвійна



9029
розетка комп'ютерна
+телефонна

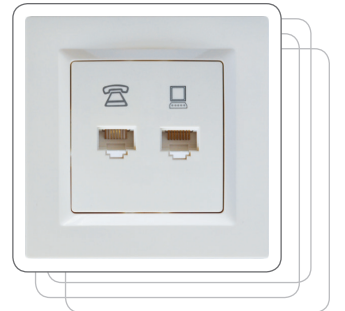

9007
розетка подвійна



9008
розетка подвійна
з заземленням

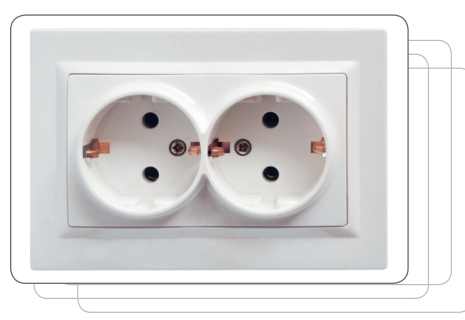

ЕСТЕТИЧНІСТЬ

НАДІЙНІСТЬ

ПРАКТИЧНІСТЬ

JAZZ

9022 рамка 2-на горизонтальна



9023 рамка 3-на горизонтальна



9024
рамка 4-на горизонтальна

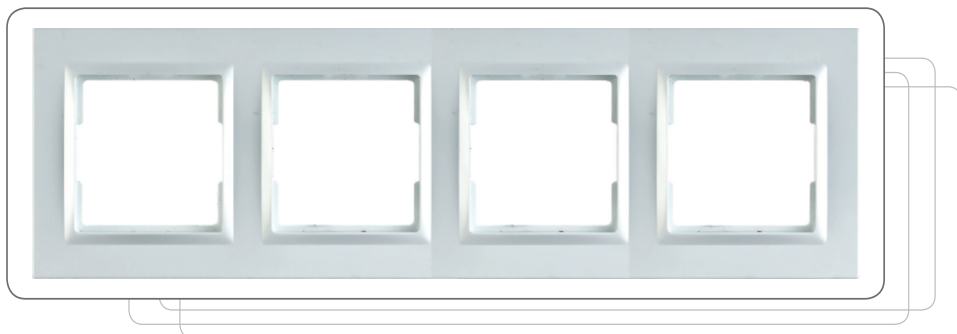

9025
рамка 5-на горизонтальна

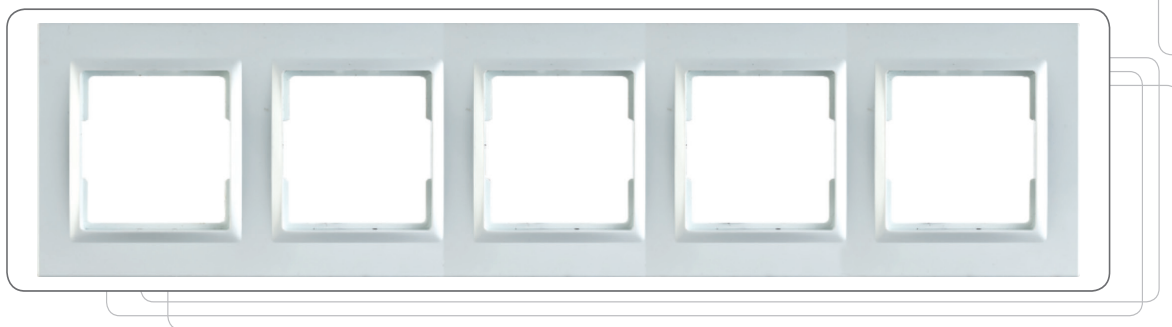

9026
рамка 6-на горизонтальна

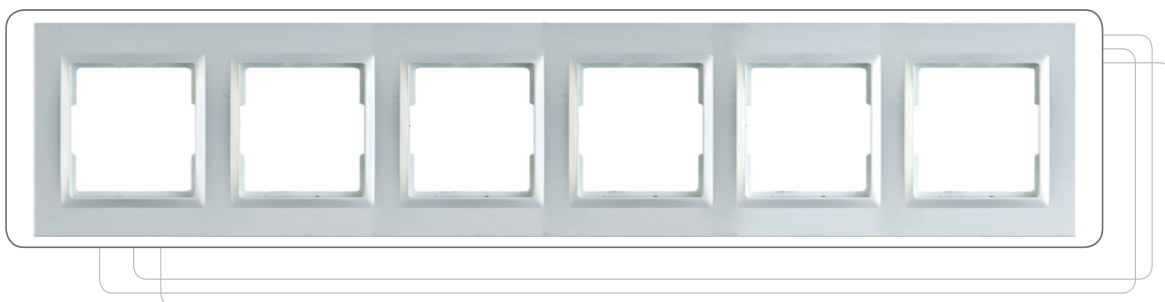

9032
рамка 2-на вертикальна

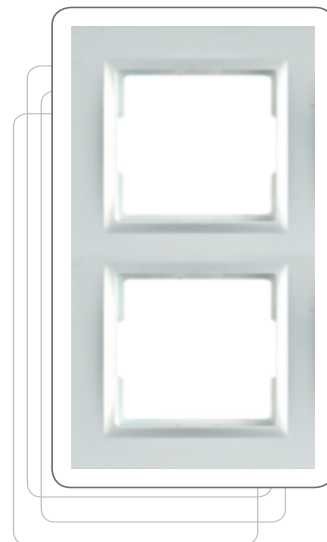

9033
рамка 3-на вертикальна



| Найменування | колір | | | | | | | кіль-сть в упаковці | кіль-сть в коробці | розміри коробки (мм) | Вага коробки (бруто, кг) |
|-----------------------------------|-------|------|--------|---------|--------|--------|----------|---------------------------|--------------------------|-------------------------|--------------------------------|
| | Білий | Крем | ГРАФІТ | ШОКОЛАД | БРОНЗА | СРІБЛО | ТЕРРАКОТ | | | | |
| Вимикач | 9002 | 9302 | 9702 | 9102 | 9602 | 9502 | 9202 | 10 | 200 | 435x325x470 | 18 |
| Вимикач з підсвіткою | 9005 | 9305 | 9705 | 9105 | 9605 | 9505 | 9205 | 10 | 200 | 435x325x470 | 18,1 |
| Вимикач подвійний | 9003 | 9303 | 9703 | 9103 | 9603 | 9503 | 9203 | 10 | 200 | 435x325x470 | 18,7 |
| Вимикач подвійний з підсвітленням | 9006 | 9306 | 9706 | 9106 | 9606 | 9506 | 9206 | 10 | 200 | 435x325x470 | 18,5 |
| Вимикач прохідний | 9015 | 9315 | 9715 | 9115 | 9615 | 9515 | 9215 | 10 | 200 | 435x325x470 | 18,1 |
| Вимикач прохідний з підсвіткою | 9016 | 9316 | 9716 | 9116 | 9616 | 9516 | 9216 | 10 | 200 | 435x325x470 | 18,3 |
| Вимикач прохідний подвійний | 9019 | 9319 | 9719 | 9119 | 9619 | 9519 | 9219 | 10 | 200 | 435x325x470 | 19,2 |
| Кнопка дзвінка | 9017 | 9317 | 9717 | 9117 | 9617 | 9517 | 9217 | 10 | 200 | 435x325x470 | 17,8 |
| Кнопка дзвінка з підсвіткою | 9018 | 9318 | 9718 | 9118 | 9618 | 9518 | 9218 | 10 | 200 | 435x325x470 | 17,9 |
| Вимикач потрійний | 9013 | 9313 | 9713 | 9113 | 9613 | 9513 | 9213 | 10 | 200 | 435x325x470 | 19,3 |
| Розетка | 9001 | 9301 | 9701 | 9101 | 9601 | 9501 | 9201 | 10 | 200 | 435x325x470 | 17,8 |
| Розетка подвійна | 9007 | 9307 | 9707 | 9107 | 9607 | 9507 | 9207 | 10 | 200 | 460x380x460 | 23,2 |
| Розетка з заземленням | 9004 | 9304 | 9704 | 9104 | 9604 | 9504 | 9204 | 10 | 200 | 435x325x470 | 19 |
| Розетка подвійна з заземленням | 9008 | 9308 | 9708 | 9108 | 9608 | 9508 | 9208 | 10 | 120 | 460x400x360 | 15,4 |
| Розетка з заземленням та кришкою | 9011 | 9311 | 9711 | 9111 | 9611 | 9511 | 9211 | 10 | 200 | 460x380x460 | 20,6 |
| Розетка телевізійна | 9009 | 9309 | 9709 | 9109 | 9609 | 9509 | 9209 | 10 | 200 | 435x325x470 | 17 |
| Розетка телефонна | 9010 | 9310 | 9710 | 9110 | 9610 | 9510 | 9210 | 10 | 200 | 435x325x470 | 16,2 |
| Розетка телефонна подвійна | 9014 | 9314 | 9714 | 9114 | 9614 | 9514 | 9214 | 10 | 200 | 435x325x470 | 17,3 |
| Регулятор яскравості світла | 9012 | 9312 | 9712 | 9112 | 9612 | 9512 | 9212 | 10 | 100 | 460x240x380 | 10,8 |
| Розетка комп'ютерна | 9027 | 9327 | 9727 | 9127 | 9627 | 9527 | 9227 | 10 | 200 | 435x325x470 | 16,4 |
| Розетка комп'ютерна подвійна | 9028 | 9328 | 9728 | 9128 | 9628 | 9528 | 9228 | 10 | 200 | 435x325x470 | 17,5 |
| Розетка комп'ютерна + телефонна | 9029 | 9329 | 9729 | 9129 | 9629 | 9529 | 9229 | 10 | 200 | 435x325x470 | 17,2 |
| 2-на рамка горизонтальна | 9022 | 9322 | 9722 | 9122 | 9622 | 9522 | 9222 | 20 | 400 | 460x380x460 | 12,3 |
| 3-на рамка горизонтальна | 9023 | 9323 | 9723 | 9123 | 9623 | 9523 | 9223 | 10 | 200 | 460x380x460 | 9,2 |
| 4-на рамка горизонтальна | 9024 | 9324 | 9724 | 9124 | 9624 | 9524 | 9224 | 10 | 200 | 540x340x460 | 12,3 |
| 5-на рамка горизонтальна | 9025 | 9325 | 9725 | 9125 | 9625 | 9525 | 9225 | 20 | 400 | 500x380x460 | 28,2 |
| 6-на рамка горизонтальна | 9026 | 9326 | 9726 | 9126 | 9626 | 9526 | 9226 | 20 | 400 | 500x380x460 | 35,2 |
| 2-на рамка вертикальна | 9032 | 9332 | 9732 | 9132 | 9632 | 9532 | 9232 | 20 | 400 | 460x380x460 | 12,3 |
| 3-на рамка вертикальна | 9033 | 9333 | 9733 | 9133 | 9633 | 9533 | 9233 | 10 | 200 | 460x380x460 | 9,2 |

BRAVO

серія



BRAVO

ЕСТЕТИЧНІСТЬ

НАДІЙНІСТЬ

ПРАКТИЧНІСТЬ

5001
розетка

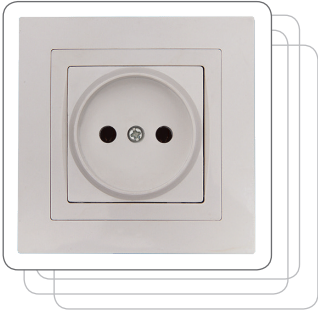

5004
розетка з заземленням



5007
розетка подвійна



5008
розетка подвійна з заземленням



5002
вимикач

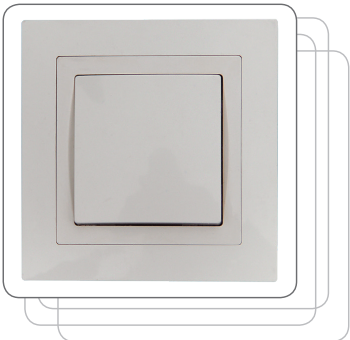

5003
вимикач подвійний

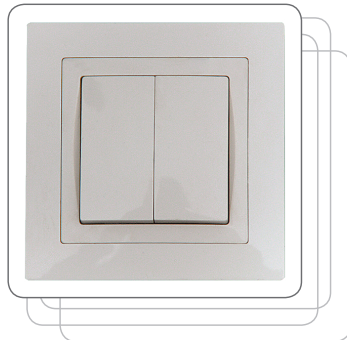

5005
вимикач з підсвітленням



5006
вимикач подвійний з підсвітленням

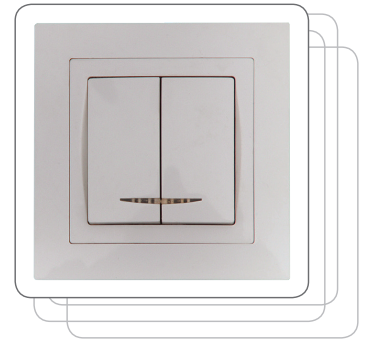

5009
розетка телевізійна



5010
розетка телефонна

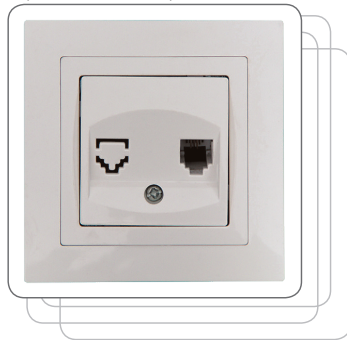

5011
розетка з заземленням із кришкою

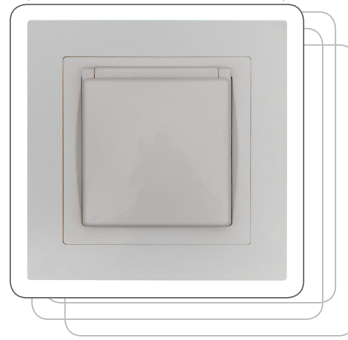

5012
регулятор яскравості світла



5015
вимикач прохідний



5016
вимикач прохідний з підсвітленням



5017
кнопка дзвінка



5018
кнопка дзвінка з підсвітленням



5014
розетка телефонна подвійна

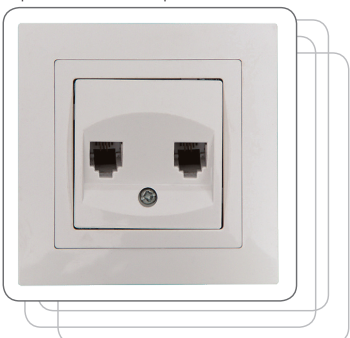

5027
розетка комп'ютерна



5028
розетка комп'ютерна подвійна



5029
розетка комп'ютерна + телефонна



ЕСТЕТИЧНІСТЬ

НАДІЙНІСТЬ

ПРАКТИЧНІСТЬ

BRAVO

5019
вимикач подвійний прохідний



5024
рамка 4-на горизонтальна

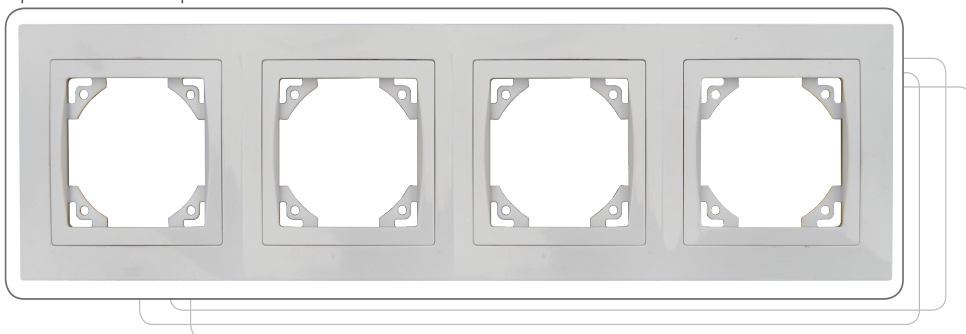

5022
рамка 2-на горизонтальна

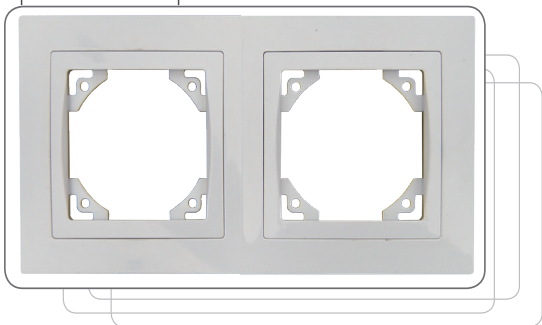

5023
рамка 3-на горизонтальна

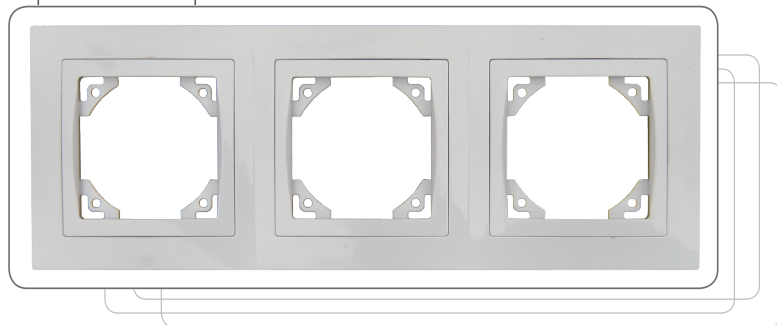

5025
рамка 5-на горизонтальна

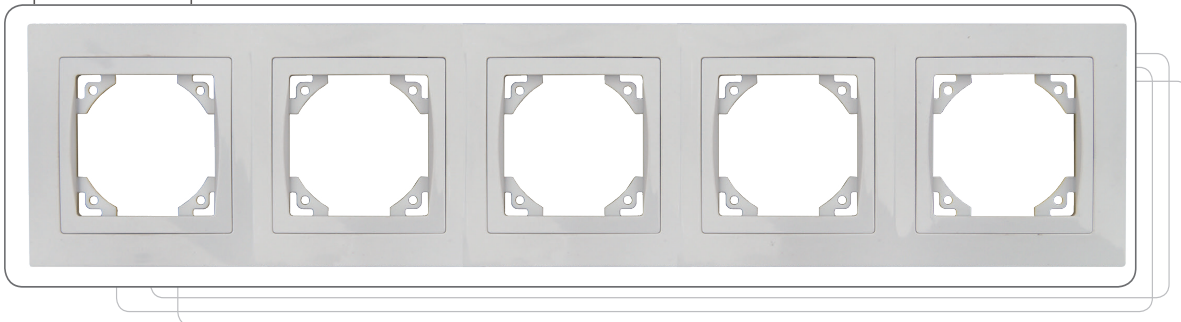

серія BRAVO — КОЛЬОРИ

білий



кремовий

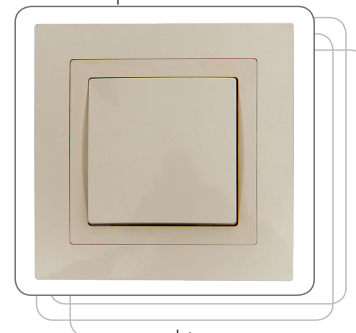

срібло



антрацит



платина



графіт

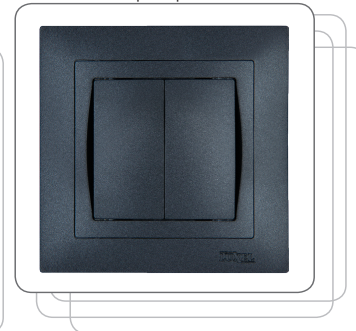

| Найменування | колір | | | | | | кіль-сть в упаковці | кіль-сть в коробці | розміри коробки (мм) | Вага коробки (бруто, кг) |
|-----------------------------------|-------|------|---------|--------|----------|--------|---------------------------|--------------------------|-------------------------|--------------------------------|
| | Білий | Крем | ПЛАТИНА | СРІБЛО | АНТРАЦИТ | ГРАФІТ | | | | |
| Розетка | 5001 | 5301 | 5601 | 5501 | 5401 | 5701 | 10 | 200 | 435x325x470 | 24 |
| Вимикач | 5002 | 5302 | 5602 | 5502 | 5402 | 5702 | 10 | 200 | 435x325x470 | 18 |
| Вимикач подвійний | 5003 | 5303 | 5603 | 5503 | 5403 | 5703 | 10 | 200 | 435x325x470 | 16,70 |
| Розетка з заземленням | 5004 | 5304 | 5604 | 5504 | 5404 | 5704 | 10 | 200 | 435x325x470 | 26 |
| Вимикач з підсвітленням | 5005 | 5305 | 5605 | 5505 | 5405 | 5705 | 10 | 200 | 435x325x470 | 19 |
| Вимикач подвійний з підсвітленням | 5006 | 5306 | 5606 | 5506 | 5406 | 5706 | 10 | 200 | 435x325x470 | 20 |
| Розетка подвійна | 5007 | 5307 | 5607 | 5507 | 5407 | 5707 | 10 | 120 | 460x390x460 | 19,5 |
| Розетка подвійна з заземленням | 5008 | 5308 | 5608 | 5508 | 5408 | 5708 | 10 | 120 | 460x400x360 | 29 |
| Розетка телевізійна | 5009 | 5309 | 5609 | 5509 | 5409 | 5709 | 10 | 200 | 435x325x470 | 15 |
| Розетка телефонна | 5010 | 5310 | 5610 | 5510 | 5410 | 5710 | 10 | 200 | 435x325x470 | 17 |
| Розетка з заземленням та кришкою | 5011 | 5311 | 5611 | 5511 | 5411 | 5711 | 10 | 200 | 435x325x470 | 21,5 |
| Регулятор яскравості світла | 5012 | 5312 | 5612 | 5512 | 5412 | 5712 | 10 | 100 | 460x240x390 | 10,8 |
| Вимикач потрійний | 5013 | 5313 | 5613 | 5513 | 5413 | 5713 | 10 | 200 | 435x325x470 | 17 |
| Розетка телефонна подвійна | 5014 | 5314 | 5614 | 5514 | 5414 | 5714 | 10 | 200 | 435x325x470 | 19 |
| Вимикач прохідний | 5015 | 5315 | 5615 | 5515 | 5415 | 5715 | 10 | 200 | 435x325x470 | 19 |
| Вимикач прохідний з підсвітленням | 5016 | 5316 | 5616 | 5516 | 5416 | 5716 | 10 | 200 | 435x325x470 | 19 |
| Кнопка дзвінка | 5017 | 5317 | 5617 | 5517 | 5417 | 5717 | 10 | 200 | 435x325x470 | 19 |
| Кнопка дзвінка з підсвітленням | 5018 | 5318 | 5618 | 5518 | 5418 | 5718 | 10 | 200 | 435x325x470 | 19 |
| Вимикач прохідний подвійний | 5019 | 5319 | 5619 | 5519 | 5419 | 5719 | 10 | 200 | 435x325x470 | 19 |
| Комп'ютерна розетка | 5027 | 5327 | 5627 | 5527 | 5427 | 5727 | 10 | 200 | 435x325x470 | 14,8 |
| Комп'ютерна розетка подвійна | 5028 | 5328 | 5628 | 5528 | 5428 | 5728 | 10 | 200 | 435x325x470 | 19 |
| Комп'ютерна розетка+телефонна | 5029 | 5329 | 5629 | 5529 | 5429 | 5729 | 10 | 200 | 435x325x470 | 16,2 |
| Рамка 2-на горизонтальна | 5022 | 5322 | 5622 | 5522 | 5422 | 5722 | 15 | 300 | 460x390x460 | 12 |
| Рамка 3-на горизонтальна | 5023 | 5323 | 5623 | 5523 | 5423 | 5723 | 10 | 200 | 460x390x460 | 9 |
| Рамка 4-на горизонтальна | 5024 | 5324 | 5624 | 5524 | 5424 | 5724 | 10 | 200 | 540x340x460 | 12 |
| Рамка 5-на горизонтальна | 5025 | 5325 | 5625 | 5525 | 5425 | 5725 | 10 | 200 | 540x390x460 | 15 |

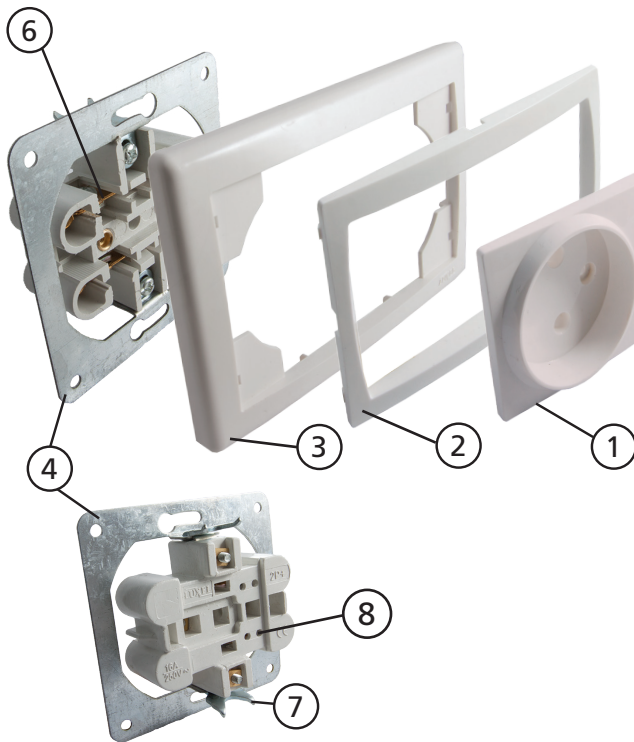

1. Лицева панель з полікарбонату
2. Декоративна вставка
3. Рамка виконана з полікарбонату, який стійкий до подряпин і з часом не втрачає блиск

4. Супорт - гальванічно оброблений метал
5. Захисна панель з негорючого пластика
6. Контактна група розетки і вимикача виконана з латуні євростандарту

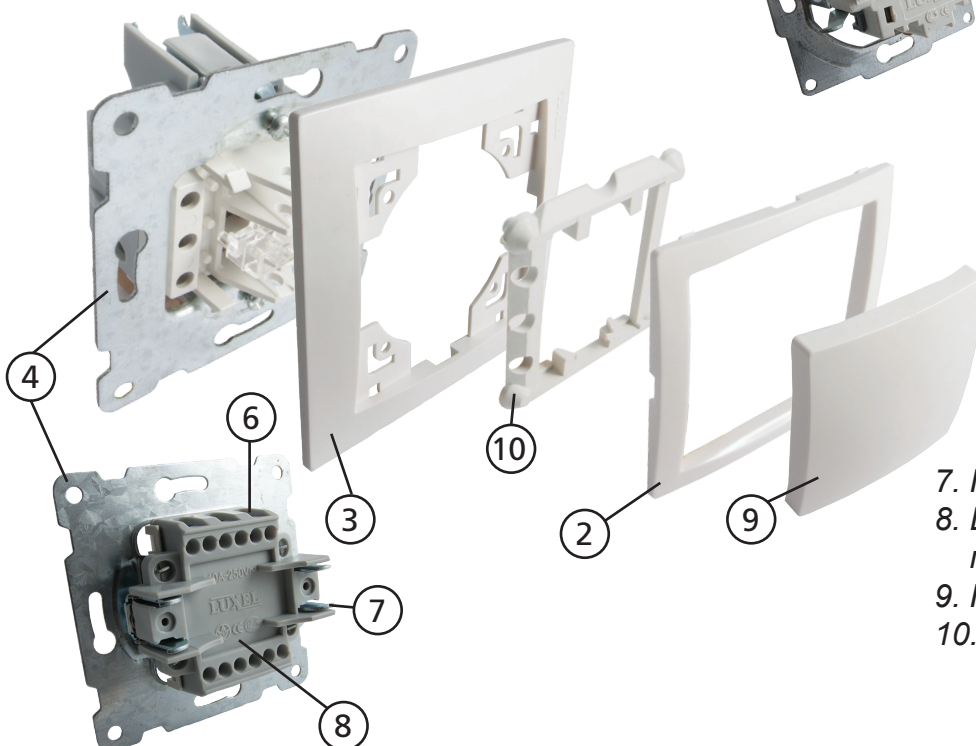
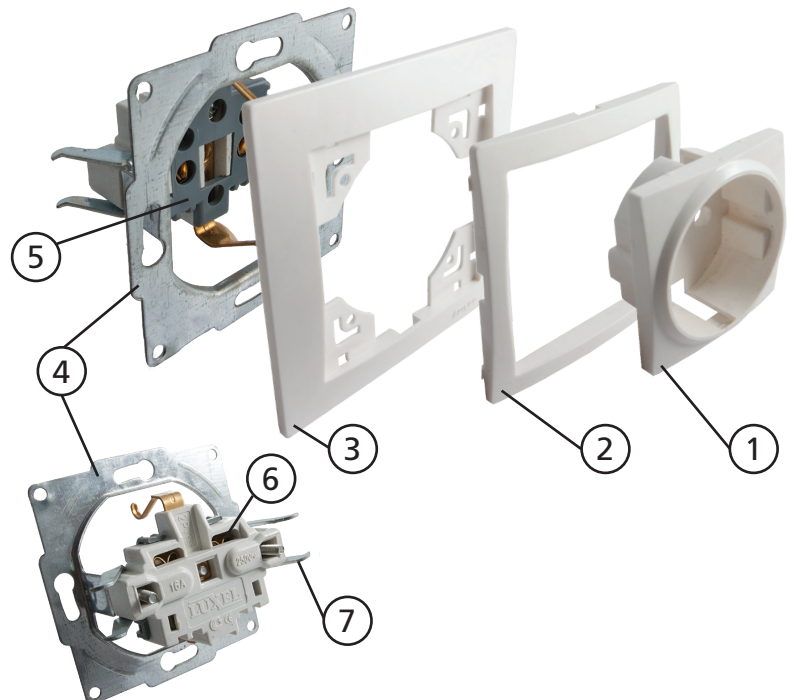

7. Міцні монтажні лапки
8. Цоколь розетки і вимикача з міцного негорючого пластика
9. Клавіша вимикача
10. Фіксуюча вставка

PRIMERA

серія



розетка

3001



вимикач

3002

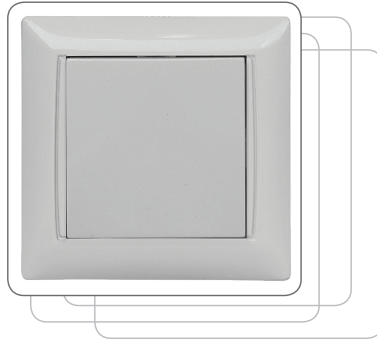

вимикач подвійний

3003

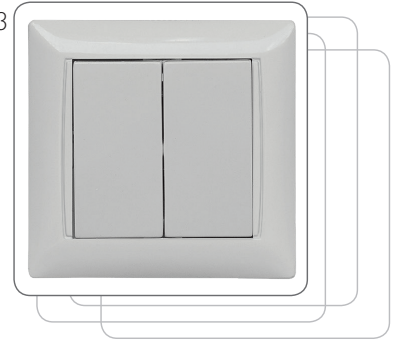

розетка з заземленням

3004



вимикач з підсвітленням

3005



вимикач подвійний з підсвітленням

3006



розетка подвійна

3007



розетка подвійна з заземленням

3008



вимикач потрійний

3013



розетка телефонна

3010



розетка телевізійна

3009



розетка з заземленням із кришкою

3011



розетка телефонна подвійна

3014

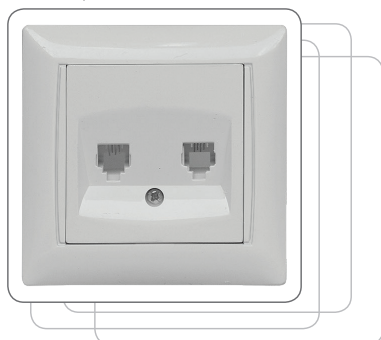

вимикач прохідний

3015



вимикач прохідний з підсвітленням

3016



PRIMERA

ЕСТЕТИЧНІСТЬ

НАДІЙНІСТЬ

ПРАКТИЧНІСТЬ

кнопка дзвінка

3017



кнопка дзвінка з підсвітленням

3018



вимикач подвійний прохідний

3019



розетка комп'ютерна

3027



розетка комп'ютерна подвійна

3028



розетка комп'ютерна + телефонна

3029

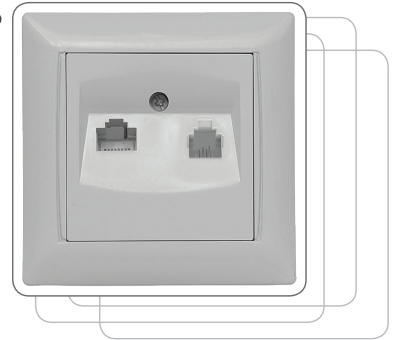

3022, рамка 2-на горизонтальна

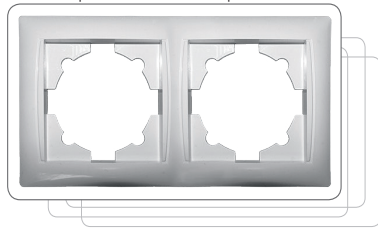

3023, рамка 3-на горизонтальна

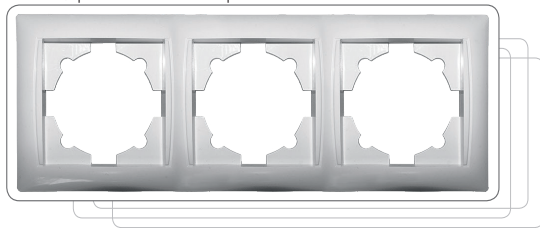

3024, рамка 4-на горизонтальна

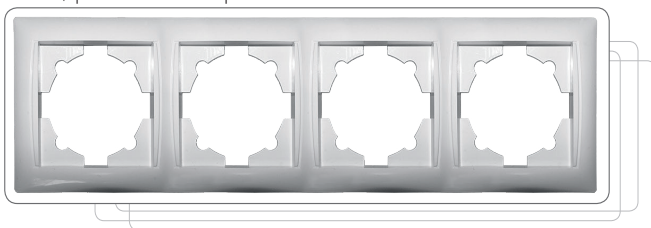

3025, рамка 5-на горизонтальна

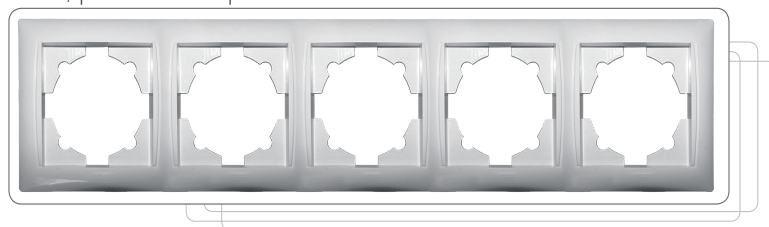

регулятор яркості світла

3012

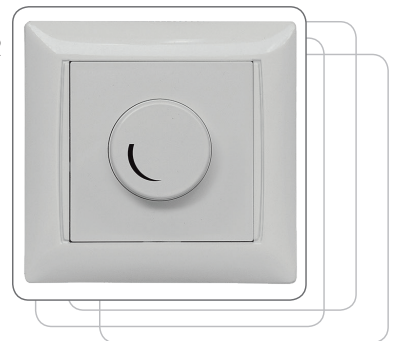

ОСНОВНІ КОЛЬОРИ

НАТУРАЛЬНІ

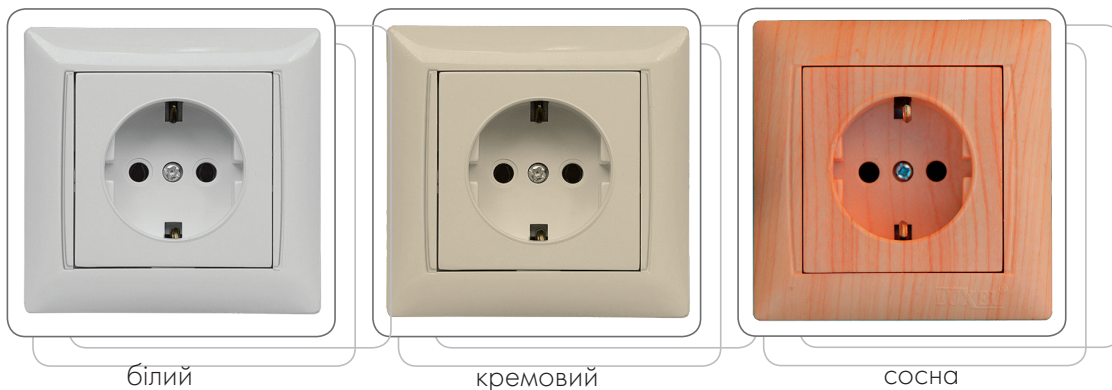

| Найменування | колір | | | | кіль-сть в упаковці | кіль-сть в коробці | розміри коробки (мм) | Вага коробки (бруто, кг) |
|-----------------------------------|-------|------|-------|-------|---------------------|--------------------|----------------------|--------------------------|
| | білий | крем | вишня | сосна | | | | |
| Розетка | 3001 | 3301 | 3901 | 3801 | 10 | 200 | 435x325x470 | 24 |
| Вимикач | 3002 | 3302 | 3902 | 3802 | 10 | 200 | 435x325x470 | 18 |
| Вимикач подвійний | 3003 | 3303 | 3903 | 3803 | 10 | 200 | 435x325x470 | 19 |
| Розетка з заземленням | 3004 | 3304 | 3904 | 3804 | 10 | 200 | 435x325x470 | 26 |
| Вимикач з підсвітленням | 3005 | 3305 | 3905 | 3805 | 10 | 200 | 435x325x470 | 19 |
| Вимикач подвійний з підсвітленням | 3006 | 3306 | 3906 | 3806 | 10 | 200 | 435x325x470 | 20 |
| Розетка подвійна | 3007 | 3307 | 3907 | 3807 | 10 | 200 | 460x380x460 | 26 |
| Розетка подвійна з заземленням | 3008 | 3308 | 3908 | 3808 | 10 | 120 | 460x400x360 | 29 |
| Розетка телевізійна | 3009 | 3309 | 3909 | 3809 | 10 | 200 | 435x325x470 | 19 |
| Розетка телефонна | 3010 | 3310 | 3910 | 3810 | 10 | 200 | 435x325x470 | 17 |
| Розетка з заземленням із кришкою | 3011 | 3311 | 3911 | 3811 | 10 | 200 | 435x325x470 | 28 |
| Регулятор яскравості світла | 3012 | 3312 | 3912 | 3812 | 10 | 100 | 460x240x390 | 12 |
| Вимикач потрійний | 3013 | 3313 | 3913 | 3813 | 10 | 200 | 435x325x470 | 19 |
| Розетка телефонна подвійна | 3014 | 3314 | 3914 | 3814 | 10 | 200 | 435x325x470 | 19 |
| Вимикач прохідний | 3015 | 3315 | 3915 | 3815 | 10 | 200 | 435x325x470 | 19 |
| Вимикач прохідний з підсвітленням | 3016 | 3316 | 3916 | 3816 | 10 | 200 | 435x325x470 | 19 |
| Кнопка дзвінка | 3017 | 3317 | 3917 | 3817 | 10 | 200 | 435x325x470 | 19 |
| Кнопка дзвінка з підсвітленням | 3018 | 3318 | 3918 | 3818 | 10 | 200 | 435x325x470 | 19 |
| Вимикач прохідний подвійний | 3019 | 3319 | 3919 | 3819 | 10 | 200 | 435x325x470 | 19 |
| Комп'ютерна розетка | 3027 | 3327 | 3927 | 3827 | 10 | 200 | 435x325x470 | 20 |
| Комп'ютерна розетка подвійна | 3028 | 3328 | 3928 | 3828 | 10 | 200 | 435x325x470 | 20 |
| Комп'ютерна розетка+телефонна | 3029 | 3329 | 3929 | 3829 | 10 | 200 | 435x325x470 | 20 |
| Рамка 2-на горизонтальна | 3022 | 3322 | 3922 | 3822 | 15 | 300 | 460x390x460 | 12 |
| Рамка 3-на горизонтальна | 3023 | 3323 | 3923 | 3823 | 10 | 200 | 460x390x460 | 9 |
| Рамка 4-на горизонтальна | 3024 | 3324 | 3924 | 3824 | 10 | 200 | 540x340x460 | 12 |
| Рамка 5-на горизонтальна | 3025 | 3325 | 3925 | 3825 | 10 | 200 | 500x390x460 | 15 |

PRIMERA

ЕСТЕТИЧНІСТЬ

НАДІЙНІСТЬ

ПРАКТИЧНІСТЬ

1. Лицева панель з ABS пластика
2. Рамка виконана з ABS пластика
3. Супорт - гальванічно оброблений метал

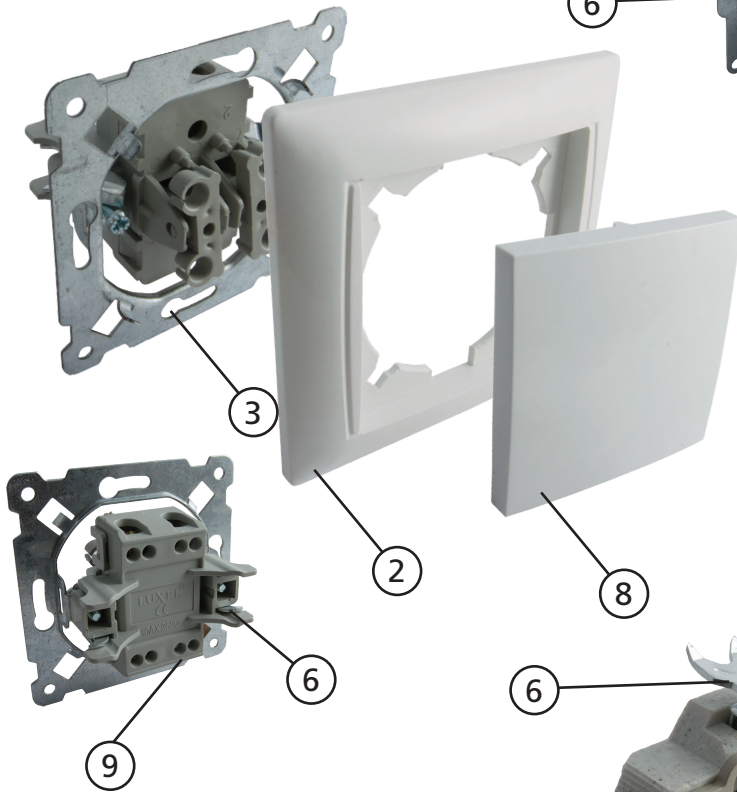
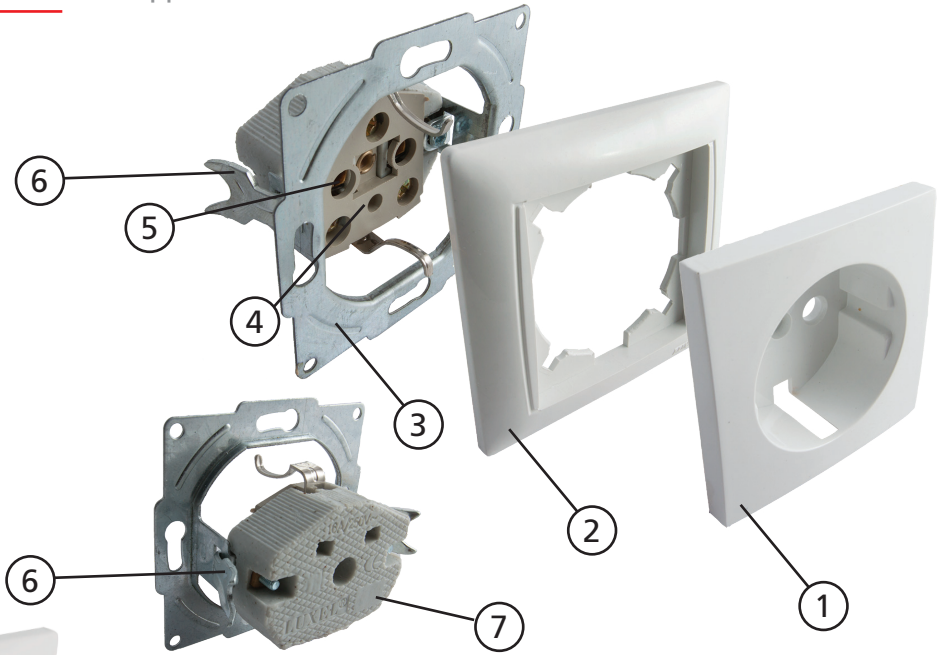

4. Захисна панель з негорючого пластика
5. Контактна група розетки виконана з латуні
6. Міцні монтажні лапки
7. Цоколь розетки з високоякісної кераміки
8. Клішівка вимикача
9. Цоколь вимикача з міцного негорючого пластика

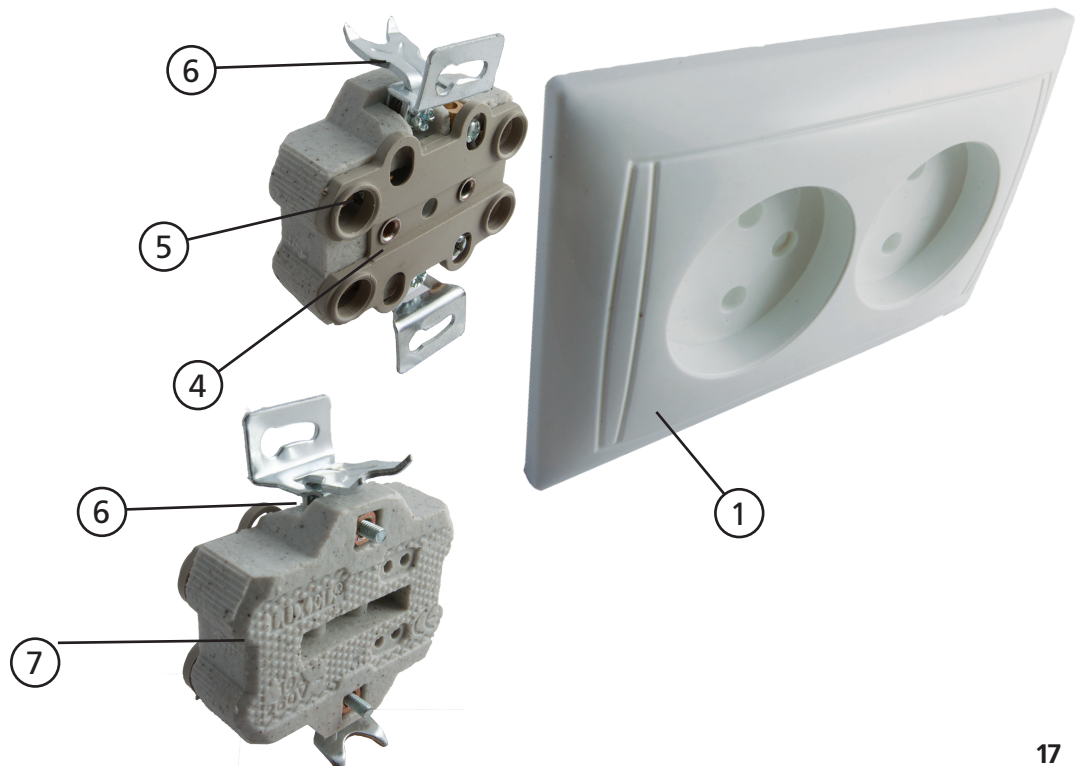



OPERA

Серія ДЛЯ ЗОВНІШНЬОГО МОНТАЖУ



2001
розетка

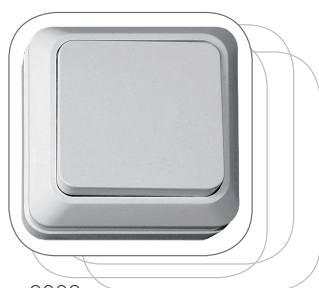

2002
вимикач

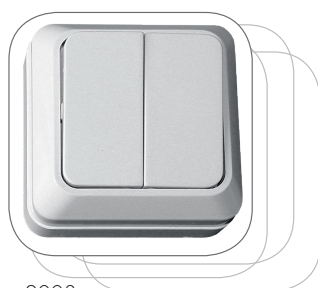

2003
вимикач подвійний



2010
розетка телефонна



2004
розетка з заземленням



2005
вимикач з підсвітленням



2006
вимикач подвійний
з підсвітленням



2009
розетка телевізійна

OPERA

Серія ДЛЯ ЗОВНІШНЬОГО МОНТАЖУ



2012
вимикач прохідний
з підсвітленням



2011
вимикач прохідний



2017
регулятор яркості світла



2018
Розетка з заземленням
і кришкою



2013
розетка потрійна



2015
розетка чотирна



2014
розетка потрійна з заземленням



2016
розетка чотирна з заземленням



2007
розетка подвійна



2008
розетка подвійна з заземленням

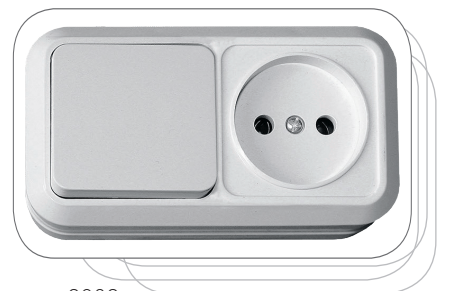

2032
блок розетка+вимикач



2033
блок розетка +подвійний вимикач



2042
блок розетка з заземленням + вимикач

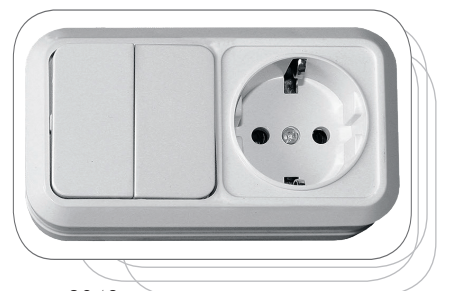

2043
блок розетка з заземленням +
подвійний вимикач

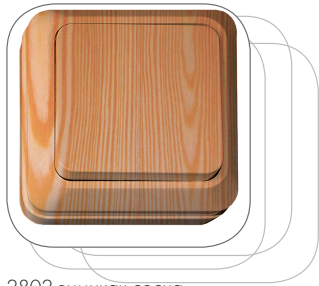

2802 вимикач сосна

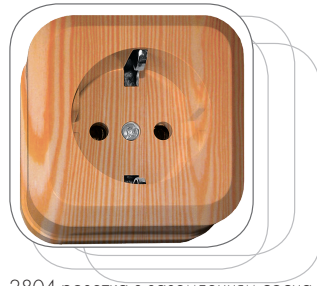

2804 розетка з заземленням сосна



2902 вимикач вишня



2904 розетка з заземленням вишня

| Код | Найменування | Колір | Кількість в упаковці | Кількість в коробці | Розміри коробки (мм) | Вага коробки (бруто, кг) |
|------|--------------------------------------|-------|----------------------|---------------------|----------------------|--------------------------|
| 2001 | Розетка | Білий | 10 | 200 | 400x310x430 | 18 |
| 2002 | Вимикач | Білий | 10 | 200 | 400x310x430 | 13 |
| 2003 | Вимикач подвійний | Білий | 10 | 200 | 400x310x430 | 13,5 |
| 2004 | Розетка з заземленням | Білий | 10 | 200 | 485x430x320 | 21 |
| 2005 | Вимикач з підсвітленням | Білий | 10 | 200 | 400x310x430 | 13 |
| 2006 | Вимикач подвійний з підсвітленням | Білий | 10 | 200 | 400x310x430 | 13,5 |
| 2007 | Розетка подвійна | Білий | 10 | 200 | 380x290x595 | 26 |
| 2008 | Розетка подвійна з заземленням | Білий | 10 | 200 | 480x290x595 | 30 |
| 2009 | Розетка TV | Білий | 10 | 200 | 400x310x430 | 13,0 |
| 2010 | Розетка телефонна | Білий | 10 | 200 | 400x310x430 | 13,0 |
| 2011 | Вимикач прохідний | Білий | 10 | 200 | 400x310x320 | 12,2 |
| 2012 | Вимикач прохідний з підсвітленням | Білий | 10 | 200 | 400x310x320 | 12,7 |
| 2013 | Розетка потрійна | Білий | 5 | 100 | 400x310x430 | 13 |
| 2014 | Розетка потрійна з заземленням | Білий | 4 | 80 | 400x310x430 | 13 |
| 2015 | Розетка чотирна | Білий | 4 | 80 | 400x310x430 | 13 |
| 2016 | Розетка чотирна з заземленням | Білий | 3 | 60 | 400x310x430 | 12 |
| 2017 | Регулятор яркості світла | Білий | 10 | 200 | 400x310x430 | 13 |
| 2018 | Розетка з заземленням і кришкою | Білий | 10 | 200 | 490x430x320 | 26,2 |
| 2032 | Блок розетка+вимикач | Білий | 5 | 100 | 460x390x370 | 21 |
| 2033 | Блок розетка +подвійний вимикач | Білий | 5 | 100 | 460x390x370 | 21 |
| 2042 | Блок розетка з/з + вимикач | Білий | 5 | 100 | 485x430x320 | 21 |
| 2043 | Блок розетка з/з + подвійний вимикач | Білий | 5 | 100 | 485x430x320 | 21 |
| 2301 | Розетка | Крем | 10 | 200 | 400x310x430 | 18 |
| 2302 | Вимикач | Крем | 10 | 200 | 400x310x430 | 13 |
| 2303 | Вимикач подвійний | Крем | 10 | 200 | 400x310x430 | 13,5 |
| 2304 | Розетка з заземленням | Крем | 10 | 200 | 485x430x320 | 21 |
| 2305 | Вимикач з підсвітленням | Крем | 10 | 200 | 400x310x430 | 13 |
| 2306 | Вимикач подвійний з підсвітленням | Крем | 10 | 200 | 400x310x430 | 13,5 |
| 2307 | Розетка подвійна | Крем | 10 | 200 | 380x290x595 | 26 |
| 2308 | Розетка подвійна з заземленням | Крем | 10 | 200 | 480x290x595 | 30 |
| 2309 | Розетка TV | Крем | 10 | 200 | 400x310x430 | 13,0 |
| 2310 | Розетка телефонна | Крем | 10 | 200 | 400x310x430 | 13,0 |
| 2311 | Вимикач прохідний | Крем | 10 | 200 | 400x310x320 | 12,2 |
| 2312 | Вимикач прохідний з підсвітленням | Крем | 10 | 200 | 400x310x320 | 12,7 |
| 2313 | Розетка потрійна | Крем | 5 | 100 | 400x310x430 | 13 |
| 2314 | Розетка потрійна з заземленням | Крем | 4 | 80 | 400x310x430 | 13 |
| 2315 | Розетка чотирна | Крем | 4 | 80 | 400x310x430 | 13 |
| 2316 | Розетка чотирна з заземленням | Крем | 3 | 60 | 400x310x430 | 12 |
| 2801 | Розетка | Сосна | 10 | 200 | 400x310x430 | 18 |
| 2802 | Вимикач | Сосна | 10 | 200 | 400x310x430 | 13 |
| 2803 | Вимикач подвійний | Сосна | 10 | 200 | 400x310x430 | 13,5 |
| 2804 | Розетка з заземленням | Сосна | 10 | 200 | 485x430x320 | 21 |
| 2805 | Вимикач з підсвітленням | Сосна | 10 | 200 | 400x310x430 | 13 |
| 2806 | Вимикач подвійний з підсвітленням | Сосна | 10 | 200 | 400x310x430 | 13,5 |
| 2807 | Розетка подвійна | Сосна | 10 | 200 | 380x290x595 | 26 |
| 2808 | Розетка подвійна з заземленням | Сосна | 10 | 200 | 480x290x595 | 30 |
| 2809 | Розетка TV | Сосна | 10 | 200 | 400x310x430 | 13,0 |
| 2810 | Розетка телефонна | Сосна | 10 | 200 | 400x310x430 | 13,0 |
| 2811 | Вимикач прохідний | Сосна | 10 | 200 | 400x310x320 | 12,2 |
| 2812 | Вимикач прохідний з підсвітленням | Сосна | 10 | 200 | 400x310x320 | 12,7 |
| 2813 | Розетка потрійна | Сосна | 5 | 100 | 400x310x430 | 13 |
| 2814 | Розетка потрійна з заземленням | Сосна | 4 | 80 | 400x310x430 | 13 |
| 2815 | Розетка чотирна | Сосна | 4 | 80 | 400x310x430 | 13 |
| 2816 | Розетка чотирна з заземленням | Сосна | 3 | 60 | 400x310x430 | 12 |
| 2901 | Розетка | Вишня | 10 | 200 | 400x310x430 | 18 |
| 2902 | Вимикач | Вишня | 10 | 200 | 400x310x430 | 13 |
| 2903 | Вимикач подвійний | Вишня | 10 | 200 | 400x310x430 | 13,5 |
| 2904 | Розетка з заземленням | Вишня | 10 | 200 | 485x430x320 | 21 |
| 2905 | Вимикач з підсвітленням | Вишня | 10 | 200 | 400x310x430 | 13 |
| 2906 | Вимикач подвійний з підсвітленням | Вишня | 10 | 200 | 400x310x430 | 13,5 |
| 2907 | Розетка подвійна | Вишня | 10 | 200 | 380x290x595 | 26 |
| 2908 | Розетка подвійна з заземленням | Вишня | 10 | 200 | 480x290x595 | 30 |
| 2909 | Розетка TV | Вишня | 10 | 200 | 400x310x430 | 13,0 |
| 2910 | Розетка телефонна | Вишня | 10 | 200 | 400x310x430 | 13,0 |
| 2911 | Вимикач прохідний | Вишня | 10 | 200 | 400x310x320 | 12,2 |
| 2912 | Вимикач прохідний з підсвітленням | Вишня | 10 | 200 | 400x310x320 | 12,7 |
| 2913 | Розетка потрійна | Вишня | 5 | 100 | 400x310x430 | 13 |
| 2914 | Розетка потрійна з заземленням | Вишня | 4 | 80 | 400x310x430 | 13 |
| 2915 | Розетка чотирна | Вишня | 4 | 80 | 400x310x430 | 13 |
| 2916 | Розетка чотирна з заземленням | Вишня | 3 | 60 | 400x310x430 | 12 |

MINIATURE

серія



2051 Розетка



2052 Вимикач



2053 Подвійний вимикач



2054 Розетка з заземленням



2057 Розетка подвійна



2058 Розетка подвійна з заземленням

| Код | Найменування | Колір | кількість в упаковці | кількість в коробці | розміри коробки (мм) | Вага коробки (бруто, кг) |
|------|--------------------------------|-------|----------------------|---------------------|----------------------|--------------------------|
| 2051 | Розетка | білий | 10 | 200 | 400x305x310 | 8,5 |
| 2052 | Вимикач | білий | 10 | 200 | 400x305x310 | 9,1 |
| 2053 | Подвійний вимикач | білий | 10 | 200 | 400x305x310 | 9,8 |
| 2054 | Розетка з заземленням | білий | 10 | 200 | 450x390x290 | 11,25 |
| 2057 | Розетка подвійна | білий | 10 | 200 | 710x295x255 | 13,05 |
| 2058 | Розетка подвійна з заземленням | білий | 10 | 200 | 630x290x438 | 17,9 |

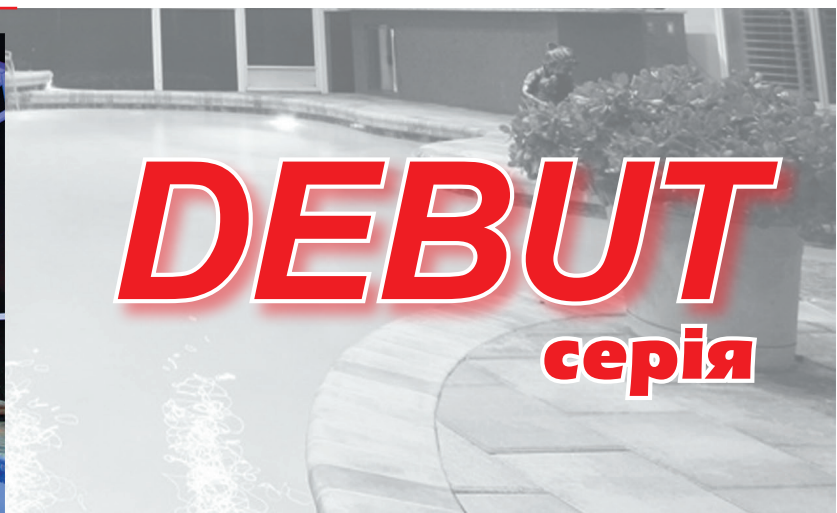

ЕСТЕТИЧНІСТЬ НАДІЙНІСТЬ ПРАКТИЧНІСТЬ



6502
вимикач
одинарний



6503
вимикач
подвійний



6505
вимикач
одноклавішний з
підсвітленням



6506
вимикач
двоклавішний з
підсвітленням



6511
розетка
з заземленням
і кришкою



6532
розетка з заземленням та кришкою +
вимикач



6533
розетка з заземленням та кришкою +
вимикач подвійний



6541
розетка з заземленням та кришкою +
розетка з заземленням та кришкою

DEBUT ЕСТЕТИЧНІСТЬ НАДІЙНІСТЬ ПРАКТИЧНІСТЬ

| Код | Найменування | Колір | кількість в упаковці | кількість в коробці | розміри коробки (мм) | Вага коробки (бруто, кг) |
|------|--|-------|-------------------------|------------------------|-------------------------|-----------------------------|
| 6502 | вимикач одинарний | Сірий | 10 | 200 | 595x315x465 | 22 |
| 6503 | вимикач подвійний | Сірий | 10 | 200 | 595x315x465 | 23 |
| 6505 | вимикач одноклавішний з підсвітленням | Сірий | 10 | 200 | 595x315x465 | 23 |
| 6506 | вимикач двоклавішний з підсвітленням | Сірий | 10 | 200 | 595x315x465 | 23 |
| 6511 | розетка з заземленням та кришкою | Сірий | 10 | 200 | 595x315x465 | 24 |
| 6532 | розетка з заземленням та кришкою + вимикач | Сірий | 5 | 100 | 595x315x465 | 22 |
| 6533 | розетка з заземленням та кришкою + вимикач подвійний | Сірий | 5 | 100 | 595x315x465 | 22 |
| 6541 | розетка з заземленням та кришкою + розетка з заземленням та кришкою | Сірий | 5 | 100 | 595x315x465 | 23 |

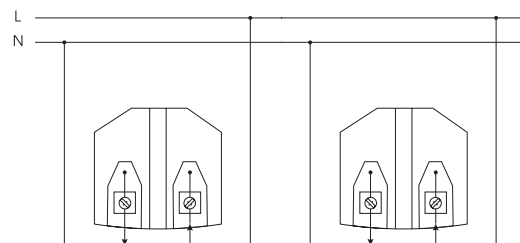
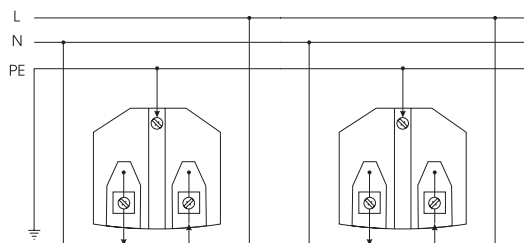
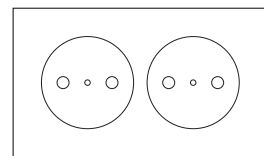
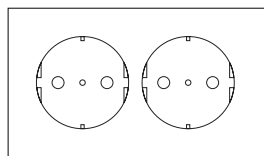
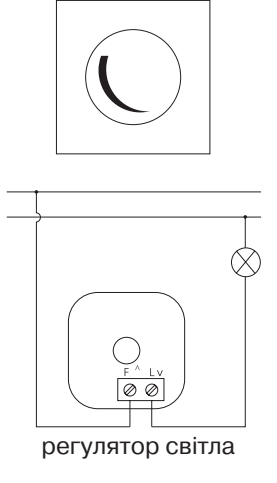
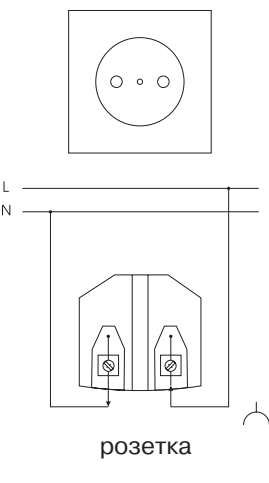
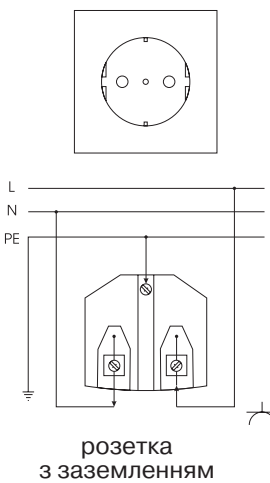
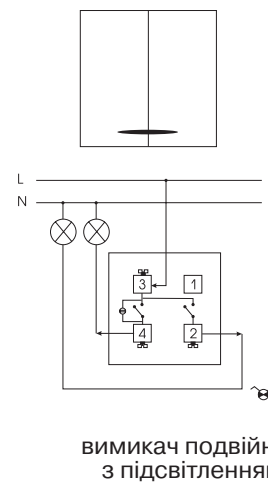
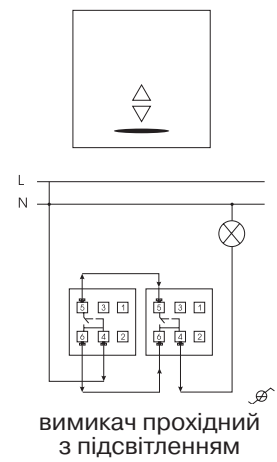
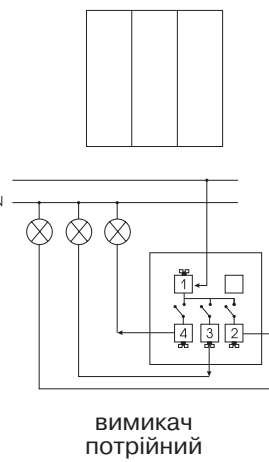
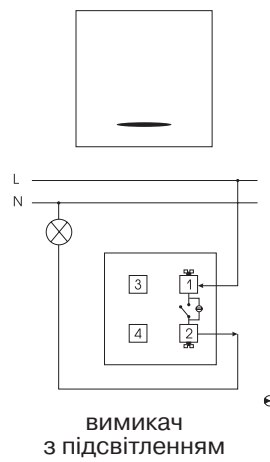
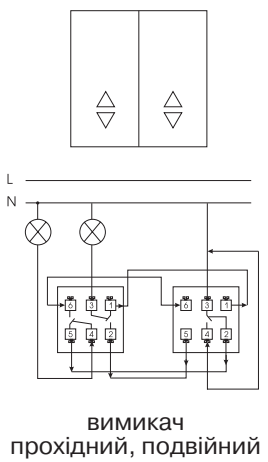
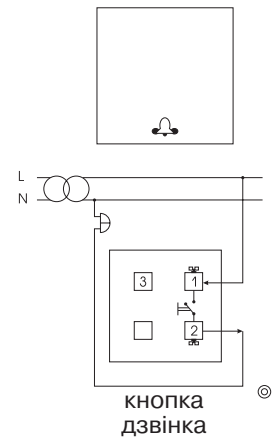
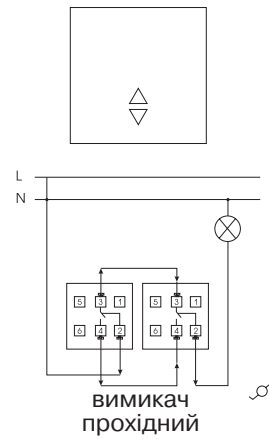
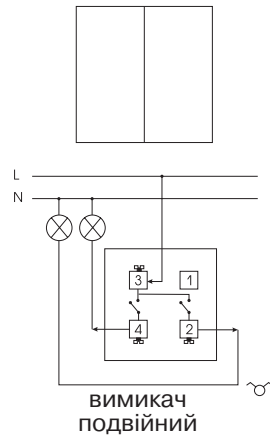
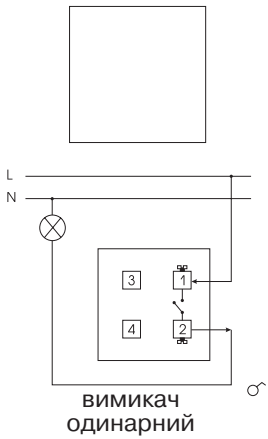

LUXEL[®]

ще більше світла...

BENEFICE

серія



BENEFICE

ЕСТЕТИЧНІСТЬ

НАДІЙНІСТЬ

ПРАКТИЧНІСТЬ

7101
2-на колодка



7121
3-на колодка



7141
4-на колодка



7111
2-на колодка
з заземленням



7131
3-на колодка з заземленням



7151
4-на колодка з заземленням



7171
5-на колодка з заземленням



7181
6-на колодка з заземленням



7221
3-на колодка з вимикачем



7231
3-на колодка з вимикачем
і заземленням



7251
4-на колодка з вимикачем та
заземленням



7271
5-на колодка з заземленням



7281
6-на колодка з вимикачем
і заземленням



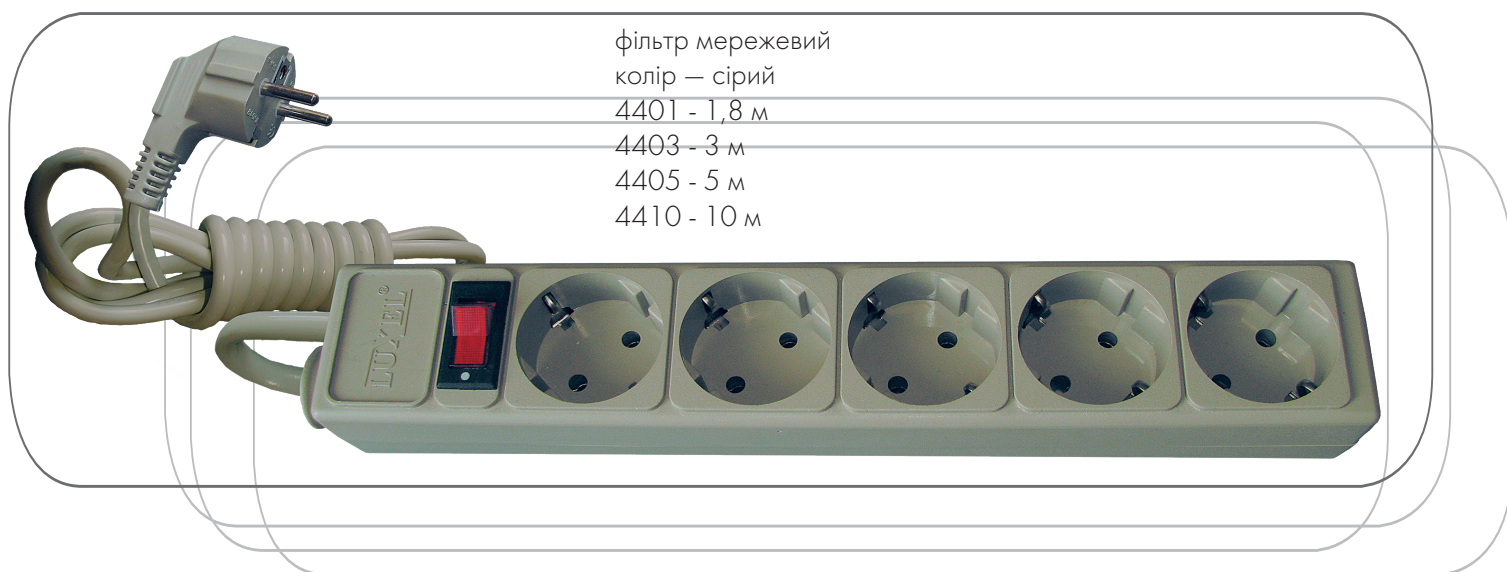

BENEFICE

ЕСТЕТИЧНІСТЬ

НАДІЙНІСТЬ

ПРАКТИЧНІСТЬ

2 гніздо

7102 - 2 м
7103 - 3 м
7105 - 5 м
7109 - 10 м

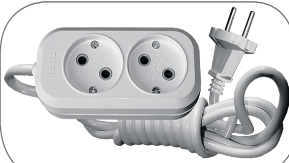

3 гніздо

7122 - 2 м
7123 - 3 м
7125 - 5 м
7129 - 10 м



4 гніздо

7142 - 2 м
7143 - 3 м
7145 - 5 м
7149 - 10 м



2 гнізда з заземленням

7112 - 2 м
7113 - 3 м
7115 - 5 м
7119 - 10 м



3 гнізда з заземленням

7132 - 2 м
7133 - 3 м
7135 - 5 м
7139 - 10 м



4 гнізда з заземленням

7152 - 2 м
7153 - 3 м
7155 - 5 м
7159 - 10 м



5 гнізд з заземленням

7172 - 2 м
7173 - 3 м
7175 - 5 м
7179 - 10 м



6 гнізд з заземленням

7182 - 2 м
7183 - 3 м
7185 - 5 м
7189 - 10 м



3 гнізда з вимикачем

7222 - 2 м
7223 - 3 м
7225 - 5 м
7229 - 10 м



4 гнізда з вимикачем та заземленням

7252 - 2 м
7253 - 3 м
7255 - 5 м
7259 - 10 м



3 гнізда з вимикачем та заземленням

7232 - 2 м
7233 - 3 м
7235 - 5 м
7239 - 10 м



5 гнізд з вимикачем та заземленням

7272 - 2 м
7273 - 3 м
7275 - 5 м
7279 - 10 м



1 гніздо з заземленням

7002 - 2 м
7003 - 3 м
7005 - 5 м
7009 - 10 м

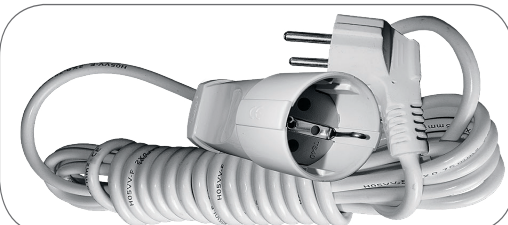

6 гнізд з вимикачем і заземленням

7282 - 2 м
7283 - 3 м
7285 - 5 м
7289 - 10 м



1 гніздо без заземлення

7012 - 2 м
7013 - 3 м
7015 - 5 м
7019 - 10 м

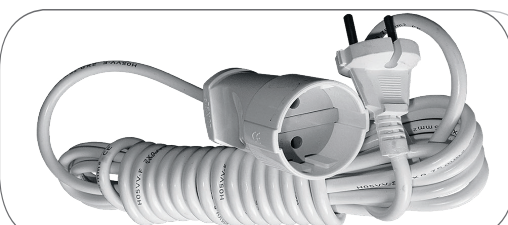

| код | найменування | кількість в коробці | розміри коробки (мм) | Вага коробки (бруто, кг) |
|------|----------------------------|---------------------|----------------------|--------------------------|
| 7101 | 2-на колодка | 100 | 325x250x350 | 7 |
| 7102 | 2 гнізда 2М | 30 | 400x310x220 | 7 |
| 7103 | 2 гнізда 3М | 30 | 400x310x220 | 8,5 |
| 7105 | 2 гнізда 5М | 30 | 460x310x300 | 12,2 |
| 7109 | 2 гнізда 10М | 20 | 400x310x300 | 15,5 |
| 7111 | 2-на колодка земля | 50 | 320x250x240 | 4,2 |
| 7112 | 2 гнізда 2М земля | 20 | 400x310x220 | 7,3 |
| 7113 | 2 гнізда 3М земля | 20 | 400x310x220 | 7,6 |
| 7115 | 2 гнізда 5М земля | 20 | 460x310x220 | 11 |
| 7119 | 2 гнізда 10М земля | 20 | 460x310x280 | 23 |
| 7121 | 3-на колодка | 50 | 340x320x180 | 5 |
| 7122 | 3 гнізда 2М | 30 | 400x310x220 | 7,4 |
| 7123 | 3 гнізда 3М | 30 | 400x310x260 | 9,5 |
| 7125 | 3 гнізда 5М | 30 | 460x310x300 | 13 |
| 7129 | 3 гнізда 10М | 20 | 460x310x280 | 15,5 |
| 7131 | 3-на колодка земля | 50 | 350x320x240 | 6,5 |
| 7132 | 3 гнізда 2М земля | 20 | 400x310x220 | 8,0 |
| 7133 | 3 гнізда 3М земля | 20 | 400x320x180 | 8,5 |
| 7135 | 3 гнізда 5М земля | 20 | 460x310x300 | 11,5 |
| 7139 | 3 гнізда 10М земля | 20 | 460x310x300 | 22,3 |
| 7221 | 3-на колодка вимикач | 50 | 400x310x220 | 6 |
| 7222 | 3 гнізда 2М вимикач | 20 | 460x310x220 | 7,0 |
| 7223 | 3 гнізда 3М вимикач | 20 | 460 x310x220 | 7,8 |
| 7225 | 3 гнізда 5М вимикач | 20 | 460x310x220 | 10,5 |
| 7229 | 3 гнізда 10М вимикач | 20 | 460x310x280 | 17,7 |
| 7231 | 3-на колодка земля вимикач | 40 | 400x320x180 | 5,7 |
| 7232 | 3 гнізда 2М земля вимикач | 20 | 460x310x220 | 8,3 |
| 7233 | 3 гнізда 3М земля вимикач | 20 | 460x310x220 | 9,6 |
| 7235 | 3 гнізда 5М земля вимикач | 20 | 460x310x220 | 13 |
| 7239 | 3 гнізда 10М земля вимикач | 20 | 460x310x300 | 22,8 |
| 7141 | 4-на колодка | 50 | 430x320x180 | 5,7 |
| 7142 | 4 гнізда 2М | 20 | 460x310x320 | 6,4 |
| 7143 | 4 гнізда 3М | 30 | 460x310x320 | 10,6 |
| 7145 | 4 гнізда 5М | 30 | 460x310x220 | 14,2 |
| 7149 | 4 гнізда 10М | 20 | 460x310x300 | 15,8 |
| 7151 | 4-на колодка земля | 40 | 430x320x200 | 6,5 |
| 7152 | 4 гнізда 2М земля | 20 | 460x310x220 | 8,3 |
| 7153 | 4 гнізда 3М земля | 20 | 460x310x220 | 9,6 |
| 7155 | 4 гнізда 5М земля | 20 | 460x310x250 | 13 |
| 7159 | 4 гнізда 10М земля | 20 | 460x310x300 | 22,8 |
| 7251 | 4-на колодка земля вимикач | 50 | 490x270x280 | 9,5 |
| 7252 | 4 гнізда 2М земля вимикач | 30 | 460x310x325 | 9,5 |
| 7253 | 4 гнізда 3М земля вимикач | 20 | 460x310x220 | 10 |
| 7255 | 4 гнізда 5М земля вимикач | 20 | 460x310x250 | 13,5 |
| 7259 | 4 гнізда 10М земля вимикач | 20 | 480x310x300 | 23,5 |
| 7171 | 5-на колодка земля | 50 | 520x250x280 | 9,6 |
| 7172 | 5 гнізд 2М земля | 30 | 550x310x320 | 16,3 |
| 7173 | 5 гнізд 3М земля | 20 | 560x310x220 | 10,3 |
| 7175 | 5 гнізд 5М земля | 20 | 560x310x240 | 13,7 |
| 7179 | 5 гнізд 10М земля | 10 | 420x325x265 | 19,8 |
| 7271 | 5-на колодка земля вимикач | 40 | 570x270x280 | 10,5 |
| 7272 | 5 гнізд 2М земля вимикач | 30 | 600x310x320 | 17,0 |
| 7273 | 5 гнізд 3М земля вимикач | 20 | 600x310x220 | 10,7 |
| 7275 | 5 гнізд 5М земля вимикач | 20 | 600x310x240 | 14 |
| 7279 | 5 гнізд 10М земля вимикач | 10 | 470x325x265 | 20,0 |
| 7181 | 6-на колодка земля | 40 | 470x310x260 | 9,6 |
| 7182 | 6 гнізд 2М земля | 20 | 400x310x320 | 11 |
| 7183 | 6 гнізд 3М земля | 20 | 520x320x270 | 12 |
| 7185 | 6 гнізд 5М земля | 20 | 600x320x270 | 14,4 |
| 7189 | 6 гнізд 10М земля | 10 | 520x325x265 | 21,0 |
| 7281 | 6-на колодка земля вимикач | 40 | 520x320x270 | 10,5 |
| 7282 | 6 гнізд 2М земля вимикач | 20 | 470x310x265 | 13,5 |
| 7283 | 6 гнізд 3М земля вимикач | 20 | 520x350x260 | 11,5 |
| 7285 | 6 гнізд 5М земля вимикач | 20 | 600x350x260 | 14,8 |
| 7289 | 6 гнізд 10М земля вимикач | 10 | 520x325x265 | 21,5 |
| 7003 | 1 гніздо 3М земля | 40 | 460x310x300 | 14 |
| 7013 | 1 гніздо 3М | 40 | 460x310x300 | 11 |
| 7005 | 1 гніздо 5М земля | 40 | 460x310x300 | 21,0 |
| 7015 | 1 гніздо 5М | 40 | 460x310x300 | 15,6 |
| 7009 | 1 гніздо 10М земля | 20 | 460x310x300 | 40,3 |
| 7019 | 1 гніздо 10М | 20 | 460x310x300 | 14,5 |



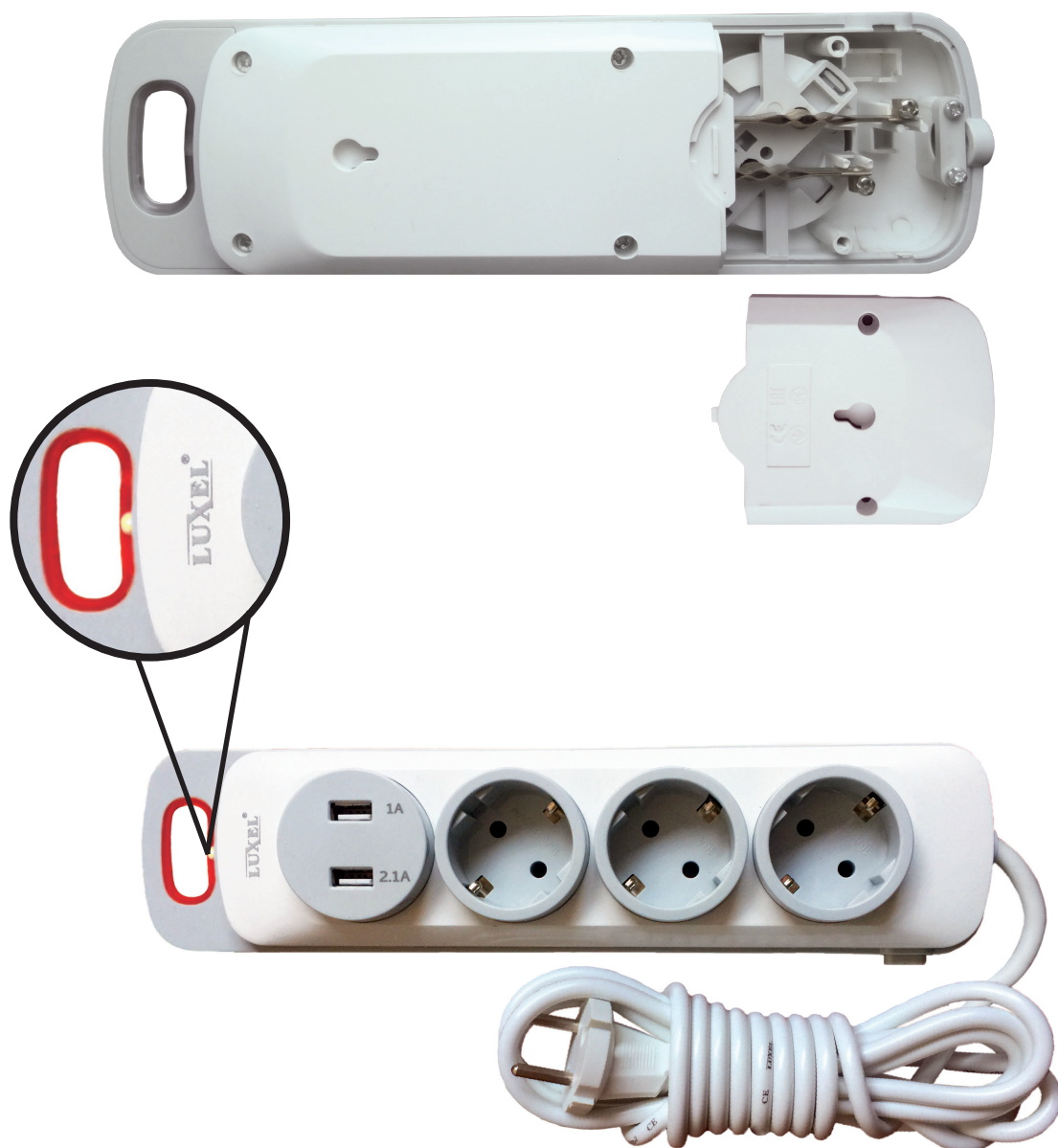

- **Подовжувач класу Преміум**
- **Зроблено за німецькими стандартами**
- **Корпус виготовлено з високоякісного ABS пластика**
- **Дріт у подвійній ізоляції 2*0,75 мм² та 3*1,0мм²**
- **Подовжувачі з 2 USB – 1A та 2,1 A**
- **Зручна підсвітка**
- **Легкий монтаж кабелю до колодки**
- **Можливість легкого кріплення до стіни**
- **Сучасний дизайн**

NOTA

ЕСТЕТИЧНІСТЬ

НАДІЙНІСТЬ

ПРАКТИЧНІСТЬ

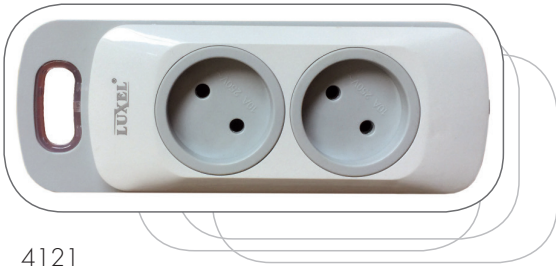
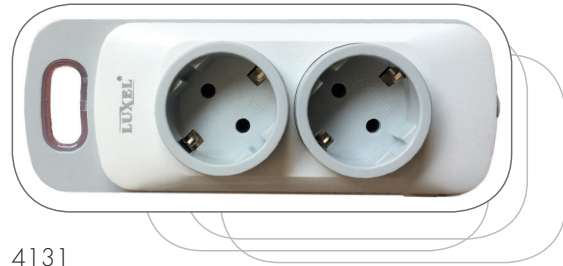
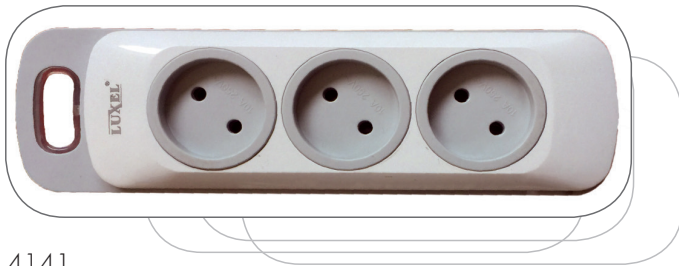
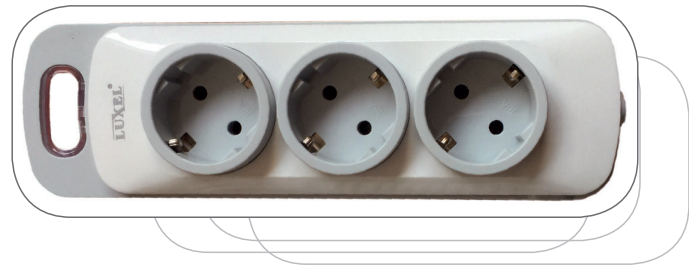
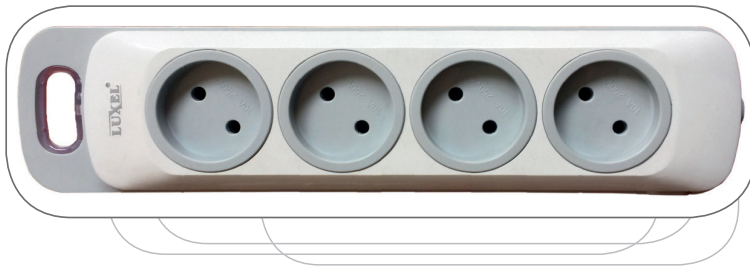
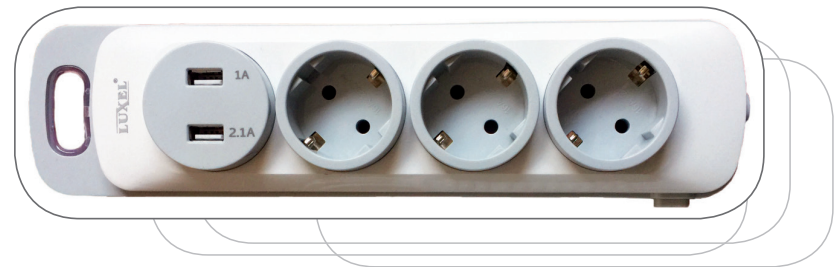
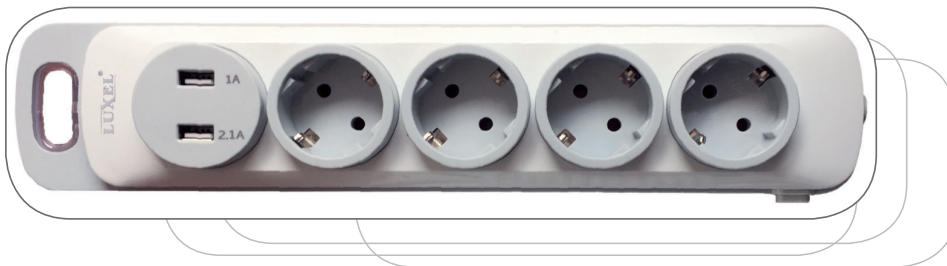
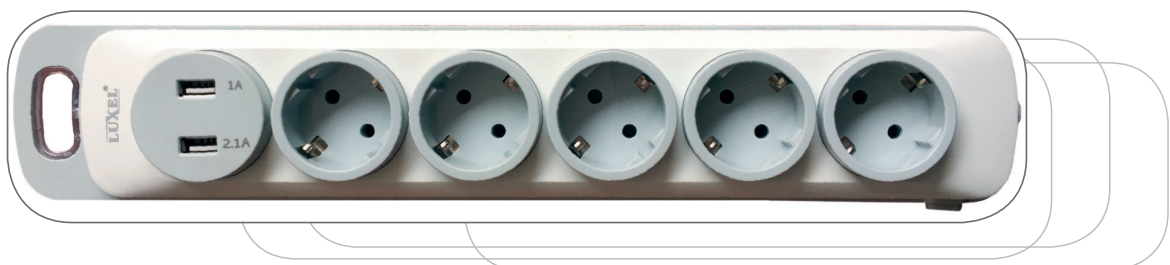
4101
2-на колодка4111
2-на колодка з заземленням4121
3-на колодка4131
3-на колодка з заземленням4141
4-на колодка4331
3-на колодка з вимикачем та заземленням і 2 USB4351
4-на колодка з вимикачем та заземленням і 2 USB4371
5-на колодка з вимикачем та заземленням і 2 USB

Подовжувач 2 гнізда

4103 - 3 м

4105 - 5 м

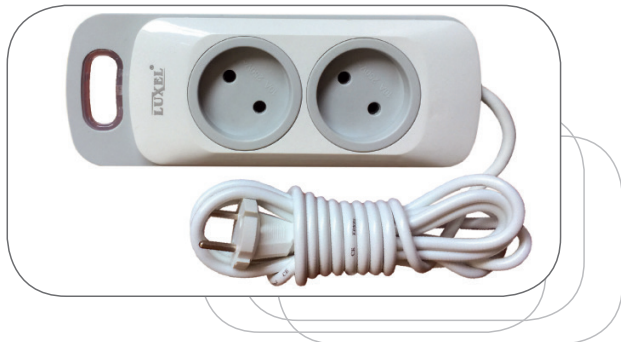

Подовжувач 2 гнізда з заземленням

4113 - 3 м

4115 - 5 м

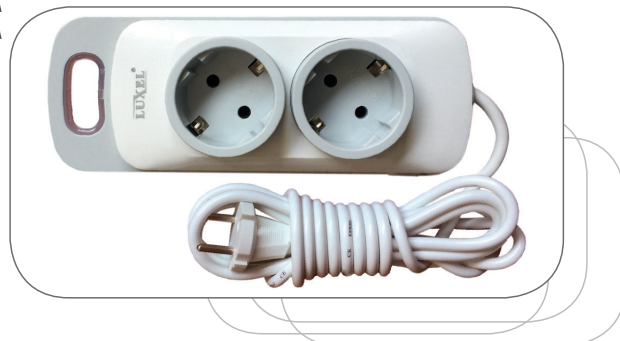

Подовжувач 3 гнізда

4122 - 2 м

4123 - 3 м

4125 - 5 м

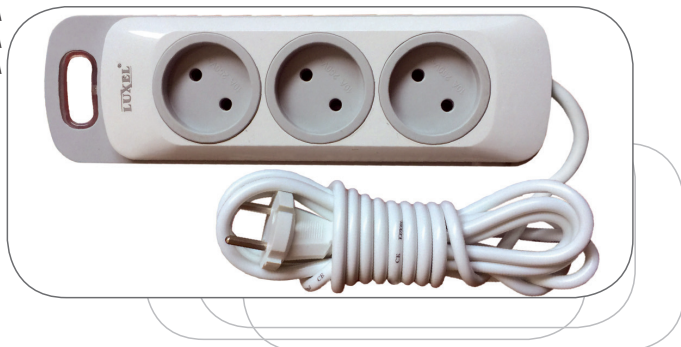

Подовжувач 3 гнізда з заземленням

4133 - 3 м

4135 - 5 м

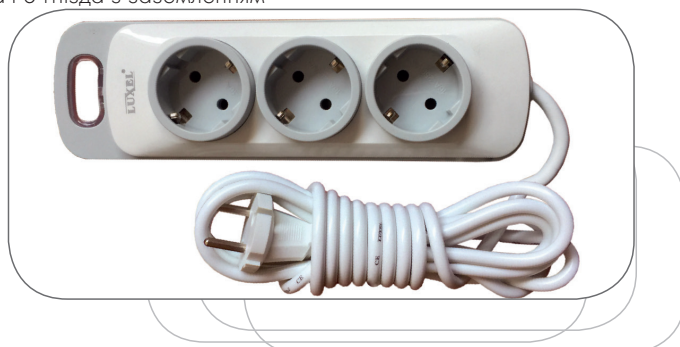

Подовжувач 4 гнізда

4143 - 3 м

4145 - 5 м

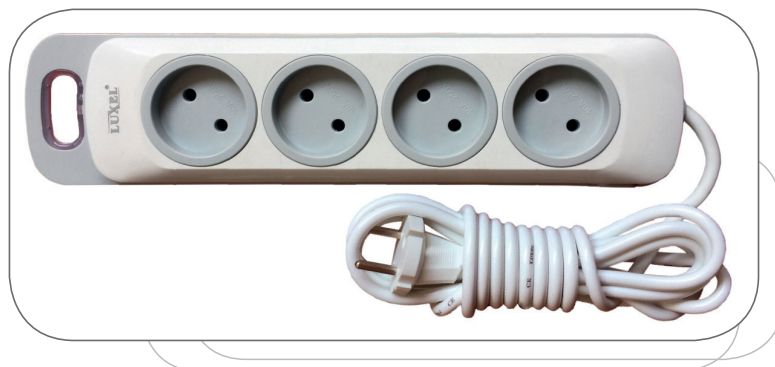

Подовжувач 3 гнізда з вимикачем та заземленням і 2 USB

4333 - 3 м

4335 - 5 м

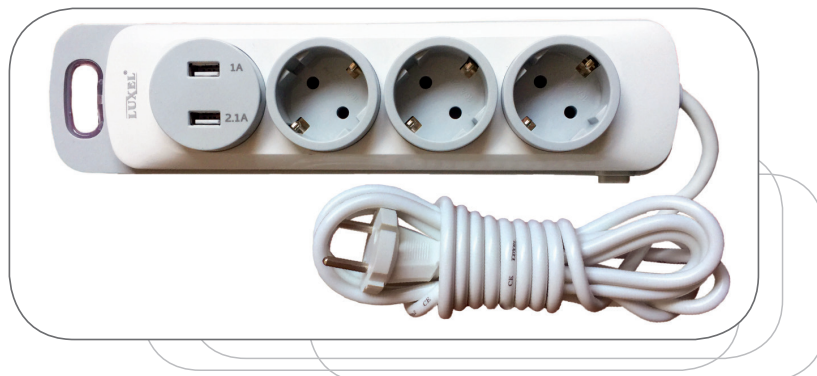

NOTA

ЕСТЕТИЧНІСТЬ

НАДІЙНІСТЬ

ПРАКТИЧНІСТЬ

Подовжувач 4 гнізда з вимикачем та заземленням і 2 USB
4353 - 3 м
4355 - 5 м

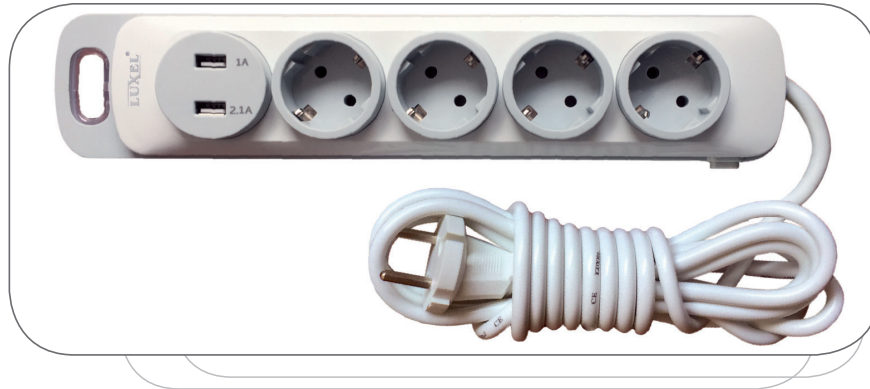

Подовжувач 5 гнізд з вимикачем та заземленням і 2 USB
4373 - 3 м
4375 - 5 м

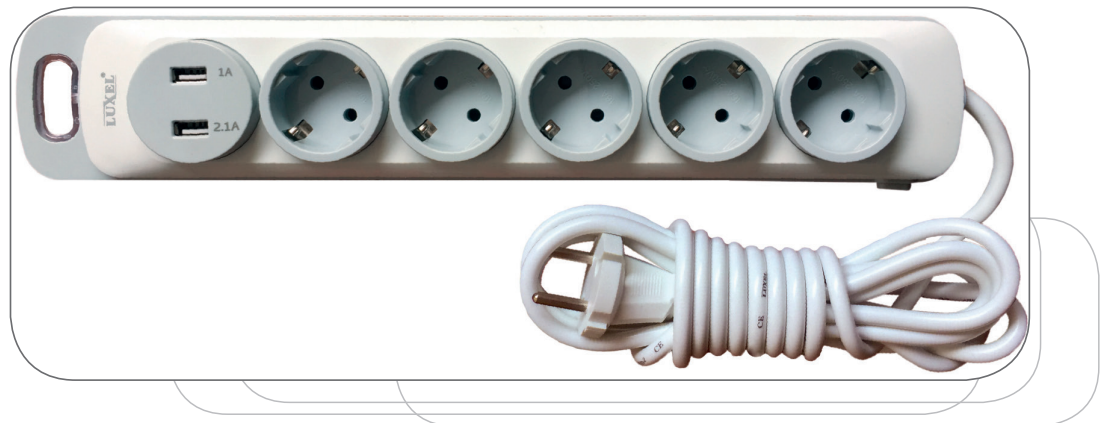

| код | найменування | кількість в коробці | розміри коробки (мм) | Вага коробки (бруто, кг) |
|------|--|---------------------|----------------------|--------------------------|
| 4101 | 2-на колодка | 50 | 400x370x180 | 8,5 |
| 4103 | подовжувач 2 гнізда 3М | 20 | 440x320x250 | 8,5 |
| 4105 | подовжувач 2 гнізда 5М | 20 | 440x320x250 | 8,5 |
| 4111 | 2-на колодка земля | 40 | 400x370x180 | 8,5 |
| 4113 | подовжувач 2 гнізда 3М земля | 20 | 440x320x230 | 8,5 |
| 4115 | подовжувач 2 гнізда 5М земля | 20 | 440x320x230 | 8,5 |
| 4121 | 3-на колодка | 50 | 500x370x180 | 9 |
| 4122 | подовжувач 3 гнізда 2М | 20 | 550x320x230 | 9 |
| 4123 | подовжувач 3 гнізда 3М | 20 | 550x320x230 | 9 |
| 4125 | подовжувач 3 гнізда 5М | 20 | 550x320x230 | 9 |
| 4131 | 3-на колодка земля | 40 | 500x370x180 | 9 |
| 4133 | подовжувач 3 гнізда 3М земля | 20 | 550x320x230 | 9 |
| 4135 | подовжувач 3 гнізда 5М земля | 20 | 550x320x230 | 9 |
| 4141 | 4-на колодка | 50 | 600x380x180 | 9 |
| 4143 | подовжувач 4 гнізда 3М | 20 | 650x320x230 | 7 |
| 4145 | подовжувач 4 гнізда 5М | 20 | 650x320x230 | 7 |
| 4331 | 3-на колодка земля вимикач+ 2 usb | 40 | 600x370x180 | 7 |
| 4333 | подовжувач 3 гнізда 3М земля вимикач + 2 usb | 20 | 640x320x240 | 7 |
| 4335 | подовжувач 3 гнізда 5М земля вимикач + 2 usb | 20 | 640x320x250 | 7 |
| 4351 | 4-на колодка земля вимикач + 2 usb | 20 | 360x370x200 | 7 |
| 4353 | подовжувач 4 гнізда 3М земля вимикач + 2 usb | 20 | 400x320x450 | 7 |
| 4355 | подовжувач 4 гнізда 5М земля вимикач + 2 usb | 20 | 400x320x450 | 7 |
| 4371 | 5-на колодка земля вимикач + 2 usb | 20 | 410x380x200 | 7 |
| 4373 | подовжувач 5 гнізд 3М земля вимикач + 2 usb | 20 | 450x320x450 | 7 |
| 4375 | подовжувач 5 гнізд 5М земля вимикач + 2 usb | 20 | 450x320x450 | 7 |

LUXEL[®]

ще більше світла...

ACCESSORIES

серія

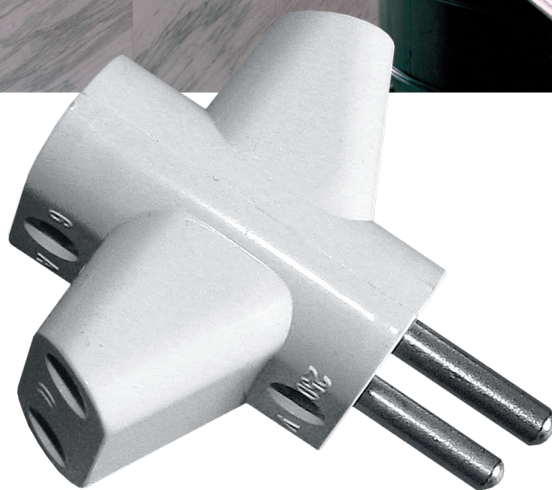

АКСЕСУАРИ

ЕСТЕТИЧНІСТЬ

НАДІЙНІСТЬ

ПРАКТИЧНІСТЬ

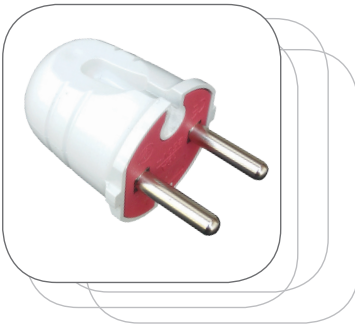

1001
вилка без заземлення
колір — білий

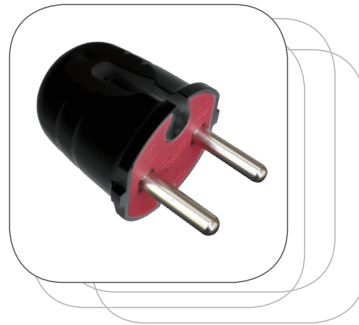

1101
вилка без заземлення
колір — чорний

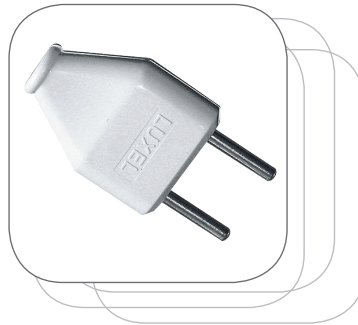

1006
вилка плоска
без заземлення
колір — білий

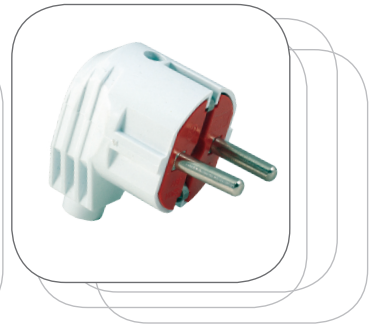

1005
вилка кутова
з заземленням
колір — білий

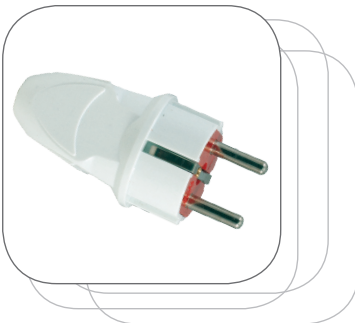

1002
вилка пряма
з заземленням
колір — білий



1102
вилка пряма
з заземленням
колір — чорний

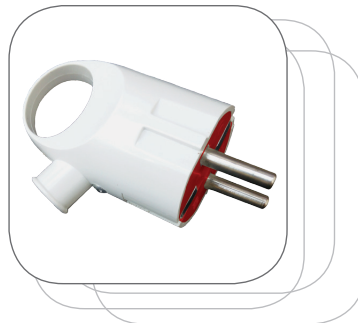

1011
вилка кутова з кільцем
з заземленням
колір — білий

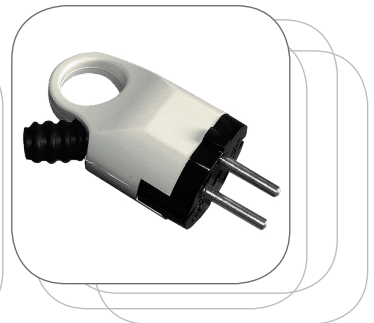

1010
вилка кутова з кільцем та
гофрою, з заземленням
колір — білий



1110
вилка кутова з кільцем та
гофрою, з заземленням
колір — чорний



1007
вимикач для бра
колір — білий



1107
вимикач для бра
колір — чорний

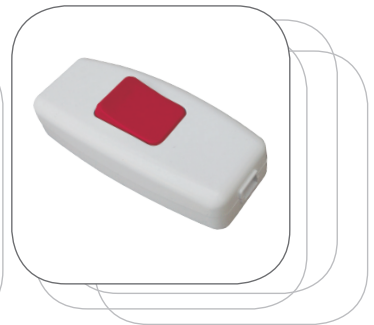

1207
вимикач для бра
колір — білий/червоний



1006-1
штепсель плоский
колір — білий



1106-1
штепсель плоский
колір — чорний



1024
штепсель плоский з кільцем
колір — білий



1025
вилка плоска з кільцем
колір — білий

ЕСТЕТИЧНІСТЬ

НАДІЙНІСТЬ

ПРАКТИЧНІСТЬ

АКСЕСУАРИ



1114
патрон для лампи, колір — чорний

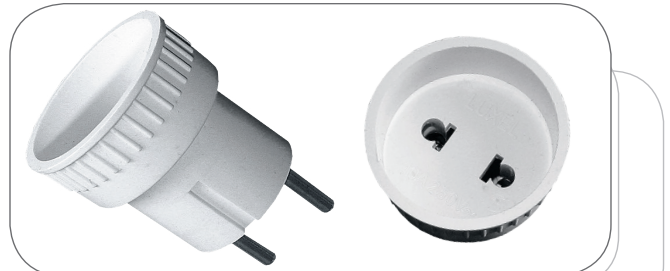

1009
перехідник, колір — білий



1004
штепсельне гніздо без заземлення, колір — білий

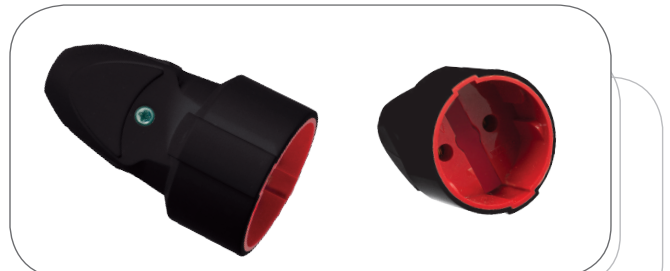

1104
штепсельне гніздо без заземлення, колір — чорний



1003
штепсельне гніздо з заземленням, колір — білий



1103
штепсельне гніздо з заземленням, колір — чорний

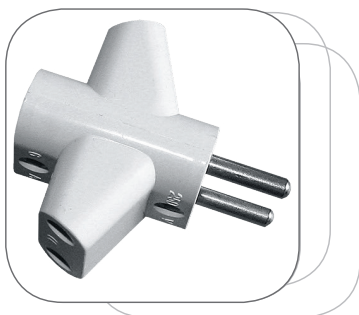

1013
трійник хрестоподібний
колір — білий



1012
трійник плоский
колір — білий



1112
трійник плоский
колір — чорний



1015
двійник вертикальний
колір — білий



1016
двійник вертикальний з заземленням
колір — білий

АКСЕСУАРИ

ЕСТЕТИЧНІСТЬ

НАДІЙНІСТЬ

ПРАКТИЧНІСТЬ



1017
трійник вертикальний
колір — білий



1018
трійник вертикальний з заземленням
колір — білий



1126
штепсельне гніздо каучукове з заземленням та кришкою

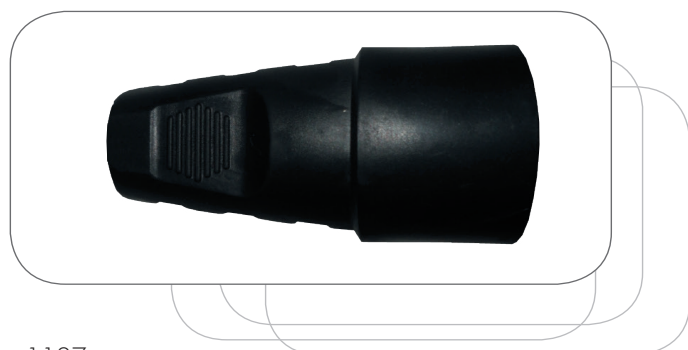

1127
штепсельне гніздо каучукове з заземленням



1128
вилка каучукова з заземленням



1130
вилка каучукова з заземленням кутова з кільцем



1132
каучукова колодка 2 гнізда



1133
каучукова колодка 3 гнізда



1129
вилка каучукова з заземленням кутова



1020
розетка потрійна
колір — білий



1021
розетка потрійна з заземленням
колір — білий

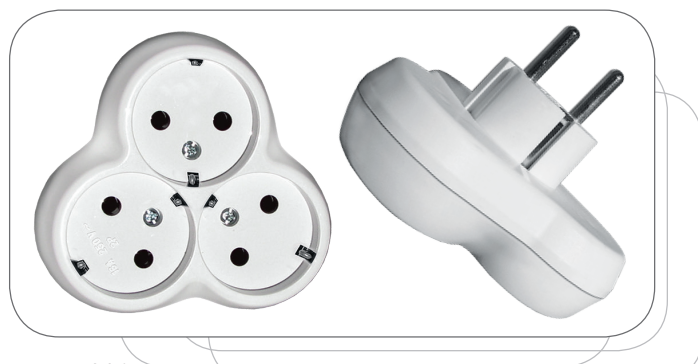

1008
трійник з заземленням
колір — білий



1022
українська рулетка
потрійна, 5 м, колір — білий



1023
українська рулетка
чотирна, 5 м, колір — білий

1029 Розетка
накладна



1030 Розетка
накладна
з заземленням



| Код | Найменування | Колір | кількість в упаковці | кількість в коробці | розміри коробки (мм) | Вага коробки (бруто, кг) |
|------|----------------------------------|--------|----------------------|---------------------|----------------------|--------------------------|
| 1001 | Вилка без заземлення | Білий | 30 | 600 | 460x460x360 | 17,7 |
| 1101 | Вилка без заземлення | Чорний | 30 | 600 | 460x460x360 | 17,7 |
| 1002 | Вилка з заземленням пряма | Білий | 10 | 200 | 450x440x230 | 7,25 |
| 1102 | Вилка з заземленням пряма | Чорний | 10 | 200 | 450x440x230 | 7,25 |
| 1003 | Штепсельне гніздо з заземленням | Білий | 10 | 200 | 450x440x230 | 9,35 |
| 1103 | Штепсельне гніздо з заземленням | Чорний | 10 | 200 | 450x440x230 | 9,35 |
| 1004 | Штепсельне гніздо без заземлення | Білий | 10 | 200 | 450x440x230 | 9,35 |
| 1104 | Штепсельне гніздо без заземлення | Чорний | 10 | 200 | 450x440x230 | 9,35 |

АКСЕСУАРИ







ЕСТЕТИЧНІСТЬ

НАДІЙНІСТЬ

ПРАКТИЧНІСТЬ

| Код | Найменування | Колір | кількість в упаковці | кількість в коробці | розміри коробки (мм) | Вага коробки (бруто, кг) |
|--------|--|-----------------|----------------------|---------------------|----------------------|--------------------------|
| 1005 | Вилка з заземленням кутова | Білий | 25 | 500 | 460x460x360 | 16 |
| 1105 | Вилка з заземленням кутова | Чорний | 25 | 500 | 460x460x360 | 16 |
| 1006 | Вилка пласка без заземлення | Білий | 45 | 900 | 460x460x360 | 16,3 |
| 1106 | Вилка пласка без заземлення | Чорний | 45 | 900 | 460x460x360 | 16,3 |
| 1006-1 | Штепсель плаский | Білий | 40 | 800 | 460x460x360 | 16,3 |
| 1106-1 | Штепсель плаский | Чорний | 40 | 800 | 460x460x360 | 16,3 |
| 1007 | Вимикач для бра | Білий | 40 | 800 | 460x460x360 | 19,4 |
| 1107 | Вимикач для бра | Чорний | 40 | 800 | 460x460x360 | 19,4 |
| 1207 | Вимикач для бра | Білий/ черв. | 40 | 800 | 460x460x360 | 19,4 |
| 1008 | Трійник з заземленням | Білий | 1 | 100 | 480x400x385 | 10,15 |
| 1009 | Перехідник | Білий | 25 | 500 | 460x460x360 | 13,1 |
| 1011 | Вилка з заземленням кутова з кільцем | Білий | 25 | 500 | 460x460x360 | 23 |
| 1111 | Вилка з заземленням кутова з кільцем | Чорний | 25 | 500 | 460x460x360 | 23 |
| 1010 | Вилка з заземленням кутова з кільцем та гофрою | Білий | 25 | 500 | 460x460x360 | 21 |
| 1110 | Вилка з заземленням кутова з кільцем та гофрою | Чорний | 25 | 500 | 460x460x360 | 21 |
| 1012 | Трійник плаский | Білий | 30 | 600 | 460x460x360 | 20 |
| 1112 | Трійник плаский | Чорний | 30 | 600 | 460x460x360 | 20 |
| 1013 | Трійник хрестоподібний | Білий | 25 | 500 | 460x460x360 | 19 |
| 1113 | Трійник хрестоподібний | Чорний | 25 | 500 | 460x460x360 | 19 |
| 1014 | Патрон для лампи | Білий | 25 | 500 | 460x460x360 | 14 |
| 1114 | Патрон для лампи | Чорний | 25 | 500 | 460x460x360 | 14 |
| 1015 | Двійник вертикальний | Білий | 1 | 100 | 420x420x250 | 7,7 |
| 1016 | Двійник вертикальний з заземленням | Білий | 1 | 100 | 420x420x250 | 9,1 |
| 1017 | Трійник вертикальний | Білий | 1 | 100 | 540x300x350 | 9,7 |
| 1018 | Трійник вертикальний з заземленням | Білий | 1 | 100 | 540x300x350 | 11,4 |
| 1019 | Вимикач для бра з кабелем 2 м | Білий | 10 | 200 | 460x360x460 | 20 |
| 1119 | Вимикач для бра з кабелем 2 м | Чорний | 10 | 200 | 460x360x460 | 20 |
| 1020 | Потрійна розетка | Білий | 10 | 200 | 460x350x670 | 16,2 |
| 1021 | Потрійна розетка з заземленням | Білий | 10 | 200 | 460x350x670 | 19,1 |
| 1022 | Українська рулетка потрійна | Білий | 1 | 20 | 300x300x230 | 8,4 |
| 1023 | Українська рулетка чотирна | Білий | 1 | 20 | 300x300x270 | 9,2 |
| 1024 | Штепсель плаский з кільцем | Білий | 80 | 1600 | 460x460x370 | 11,44 |
| 1025 | Вилка пласка з кільцем | Білий | 40 | 800 | 460x460x370 | 5,72 |
| 1029 | Розетка накладна | Білий | 10 | 200 | 400x310x430 | 16,6 |
| 1030 | Розетка накладна з заземленням | Білий | 10 | 200 | 420x365x390 | 18,8 |
| 1126 | Штепсельне гніздо каучукове з заземленням та кришкою | Чорний | 10 | 200 | 460x360x460 | 21,2 |
| 1127 | Штепсельне гніздо каучукове з заземленням | Чорний | 12 | 240 | 400x460x360 | 25 |
| 1128 | Вилка каучукова з заземленням | Чорний | 15 | 300 | 460x360x460 | 18,5 |
| 1129 | Вилка каучукова з заземленням кутова | Чорний | 20 | 400 | 460x360x460 | 16,6 |
| 1130 | Вилка каучукова з заземленням кутова з кільцем | Чорний | 15 | 300 | 460x360x460 | 17,5 |
| 1132 | Каучукова колодка 2 гнізда | Чорний | 1 | 50 | 440x380x280 | 18 |
| 1133 | Каучукова колодка 3 гнізда | Чорний | 1 | 50 | 540x380x280 | 20 |
| 4401 | Фільтр комп'ютерний 1,8 м | Сірий | 1 | 40 | 460x320x470 | 17 |
| 4403 | Фільтр комп'ютерний 3,0 м | Сірий | 1 | 40 | 460x320x470 | 18 |
| 4405 | Фільтр комп'ютерний 5,0 м | Сірий | 1 | 30 | 520x320x350 | 18 |
| 4410 | Фільтр комп'ютерний 10,0 м | Сірий | 1 | 15 | 380x330x320 | 14 |

ТЕХНІЧНІ ВЛАСТИВОСТІ

-  Рівень захисту IP 40.
-  Не проводить електричний струм.
-  Використання при температурі від -25° С до +60° С.
-  Стійкість до самозаймання при температурі до 650° С.
-  Комплектується нульовою шиною.
-  Відкрита кришка фіксується автоматично.
-  Просте встановлення вказаної кількості вимикачів.



| код code | тип монтажу type of editing | кіль-сть модулів number of the modules | колір color | розмір виробу dimension of box | кіль-сть в ящику number is in a box | вага ящику weight of box |
|-------------|--------------------------------|---|----------------|-----------------------------------|--|-----------------------------|
|-------------|--------------------------------|---|----------------|-----------------------------------|--|-----------------------------|

| | | | | | | |
|------|-----------|---|-------|---------------|----|------|
| 8201 | зовнішній | 1 | білий | 28 x 140 x 60 | 40 | 1,34 |
|------|-----------|---|-------|---------------|----|------|



| код code | тип монтажу type of editing | кіль-сть модулів number of the modules | колір color | розмір виробу dimension of box | кіль-сть в ящику number is in a box | вага ящику weight of box |
|-------------|--------------------------------|---|----------------|-----------------------------------|--|-----------------------------|
|-------------|--------------------------------|---|----------------|-----------------------------------|--|-----------------------------|

| | | | | | | |
|------|-----------|-----|-------|---------------|----|------|
| 8202 | зовнішній | 1-2 | білий | 56 x 140 x 60 | 20 | 1,26 |
|------|-----------|-----|-------|---------------|----|------|



| код code | тип монтажу type of editing | кіль-сть модулів number of the modules | колір color | розмір виробу dimension of box | кіль-сть в ящику number is in a box | вага ящику weight of box |
|-------------|--------------------------------|---|----------------|-----------------------------------|--|-----------------------------|
|-------------|--------------------------------|---|----------------|-----------------------------------|--|-----------------------------|

| | | | | | | |
|------|-----------|-----|-------|---------------|----|------|
| 8204 | зовнішній | 3-4 | білий | 92 x 140 x 60 | 10 | 0,98 |
|------|-----------|-----|-------|---------------|----|------|

БОКС МОДУЛЬНИЙ для АВТОМАТИЧНИХ ВИМИКАЧІВ



| код code | тип type | кіль-сть модулів number of the modules | колір color | розмір виробу dimensions is in packing | вага виробу weight of packing | розмір ящика dimensions of box | кіль-сть в ящику number is in a box | вага ящика weight of box |
|-------------|-------------|---|----------------|---|----------------------------------|-----------------------------------|--|-----------------------------|
|-------------|-------------|---|----------------|---|----------------------------------|-----------------------------------|--|-----------------------------|

| | | | | | | | | |
|------|---------------------|---|-------|----------------|-------|-------------|----|-----|
| 8102 | зовнішній монтаж | 2 | білий | 100 x 140 x 99 | 0,198 | 540x310x330 | 40 | 7,5 |
|------|---------------------|---|-------|----------------|-------|-------------|----|-----|



| | | | | | | | | |
|------|----------------------|---|-------|----------------|-------|-------------|----|-----|
| 8002 | внутрішній монтаж | 2 | білий | 100 x 140 x 99 | 0,178 | 540x310x330 | 40 | 6,9 |
|------|----------------------|---|-------|----------------|-------|-------------|----|-----|



| код code | тип type | кіль-сть модулів number of the modules | колір color | розмір виробу dimensions is in packing | вага виробу weight of packing | розмір ящика dimensions of box | кіль-сть в ящику number is in a box | вага ящика weight of box |
|-------------|-------------|---|----------------|---|----------------------------------|-----------------------------------|--|-----------------------------|
|-------------|-------------|---|----------------|---|----------------------------------|-----------------------------------|--|-----------------------------|

| | | | | | | | | |
|------|---------------------|---|-------|----------------|------|-------------|----|-----|
| 8104 | зовнішній монтаж | 4 | білий | 140 x 140 x 99 | 0,26 | 540x310x460 | 30 | 9,6 |
|------|---------------------|---|-------|----------------|------|-------------|----|-----|



| | | | | | | | | |
|------|----------------------|---|-------|----------------|------|-------------|----|---|
| 8004 | внутрішній монтаж | 4 | білий | 140 x 140 x 99 | 0,24 | 540x310x460 | 30 | 9 |
|------|----------------------|---|-------|----------------|------|-------------|----|---|



| код code | тип type | кіль-сть модулів number of the modules | колір color | розмір виробу dimensions is in packing | вага виробу weight of packing | розмір ящика dimensions of box | кіль-сть в ящику number is in a box | вага ящика weight of box |
|-------------|-------------|---|----------------|---|----------------------------------|-----------------------------------|--|-----------------------------|
|-------------|-------------|---|----------------|---|----------------------------------|-----------------------------------|--|-----------------------------|

| | | | | | | | | |
|------|---------------------|---|-------|-----------------|-------|-----------------|----|--------|
| 8106 | зовнішній монтаж | 6 | білий | 179 x 140 x 101 | 0,365 | 570 x 540 x 310 | 30 | 11,575 |
|------|---------------------|---|-------|-----------------|-------|-----------------|----|--------|



| | | | | | | | | |
|------|----------------------|---|-------|-----------------|------|-----------------|----|--------|
| 8006 | внутрішній монтаж | 6 | білий | 179 x 140 x 102 | 0,33 | 570 x 540 x 310 | 30 | 10,525 |
|------|----------------------|---|-------|-----------------|------|-----------------|----|--------|



| код code | тип type | кіль-сть модулів number of the modules | колір color | розмір виробу dimensions is in packing | вага виробу weight of packing | розмір ящика dimensions of box | кіль-сть в ящику number is in a box | вага ящика weight of box |
|-------------|-------------|---|----------------|---|----------------------------------|-----------------------------------|--|-----------------------------|
|-------------|-------------|---|----------------|---|----------------------------------|-----------------------------------|--|-----------------------------|

| | | | | | | | | |
|------|---------------------|---|-------|-----------------|------|-----------------|----|--------|
| 8109 | зовнішній монтаж | 9 | білий | 243 x 170 x 101 | 0,53 | 545 x 510 x 540 | 30 | 16,635 |
|------|---------------------|---|-------|-----------------|------|-----------------|----|--------|



| | | | | | | | | |
|------|----------------------|---|-------|-----------------|-----|-----------------|----|------|
| 8009 | внутрішній монтаж | 9 | білий | 243 x 170 x 102 | 0,5 | 545 x 510 x 540 | 30 | 15,5 |
|------|----------------------|---|-------|-----------------|-----|-----------------|----|------|

БОКС МОДУЛЬНИЙ для АВТОМАТИЧНИХ ВИМИКАЧІВ



| код code | тип type | кіль-сть модулів number of the modules | колір color | розмір виробу dimensions is in packing | вага виробу weight of packing | розмір ящика dimensions of box | кіль-сть в ящику number is in a box | вага ящика weight of box |
|-------------|---------------------|---|----------------|---|----------------------------------|-----------------------------------|--|-----------------------------|
| 8112 | зовнішній монтаж | 12 | білий | 308 x 208 x 101 | 0,735 | 640 x 550 x 435 | 20 | 15,5 |



| | | | | | | | | |
|------|----------------------|----|-------|-----------------|-------|-----------------|----|------|
| 8012 | внутрішній монтаж | 12 | білий | 308 X 208 X 101 | 0,685 | 640 X 550 X 435 | 20 | 14,5 |
|------|----------------------|----|-------|-----------------|-------|-----------------|----|------|



| код code | тип type | кіль-сть модулів number of the modules | колір color | розмір виробу dimensions is in packing | вага виробу weight of packing | розмір ящика dimensions of box | кіль-сть в ящику number is in a box | вага ящика weight of box |
|-------------|---------------------|---|----------------|---|----------------------------------|-----------------------------------|--|-----------------------------|
| 8116 | зовнішній монтаж | 16 | білий | 243 x 300 x 101 | 0,91 | 555 x 505 x 625 | 20 | 19,02 |



| | | | | | | | | |
|------|----------------------|----|-------|-----------------|------|-----------------|----|-------|
| 8016 | внутрішній монтаж | 16 | білий | 243 x 300 x 102 | 0,83 | 555 x 505 x 625 | 20 | 17,42 |
|------|----------------------|----|-------|-----------------|------|-----------------|----|-------|



| код code | тип type | кіль-сть модулів number of the modules | колір color | розмір виробу dimensions is in packing | вага виробу weight of packing | розмір ящика dimensions of box | кіль-сть в ящику number is in a box | вага ящика weight of box |
|-------------|---------------------|---|----------------|---|----------------------------------|-----------------------------------|--|-----------------------------|
| 8124 | зовнішній монтаж | 24 | білий | 308 x 345 x 101 | 1,31 | 635 x 545 x 360 | 10 | 13,83 |



| | | | | | | | | |
|------|----------------------|----|-------|-----------------|-------|-----------------|----|-------|
| 8024 | внутрішній монтаж | 24 | білий | 308 x 345 x 102 | 1,235 | 640 x 550 x 435 | 10 | 13,08 |
|------|----------------------|----|-------|-----------------|-------|-----------------|----|-------|



| код code | тип type | кіль-сть модулів number of the modules | колір color | розмір виробу dimensions is in packing | вага виробу weight of packing | розмір ящика dimensions of box | кіль-сть в ящику number is in a box | вага ящика weight of box |
|-------------|---------------------|---|----------------|---|----------------------------------|-----------------------------------|--|-----------------------------|
| 8136 | зовнішній монтаж | 36 | білий | 308 x 435 x 101 | 1,7 | 635 x 545 x 455 | 10 | 17,815 |



| | | | | | | | | |
|------|----------------------|----|-------|-----------------|------|-----------------|----|--------|
| 8036 | внутрішній монтаж | 36 | білий | 308 x 435 x 102 | 1,56 | 635 x 545 x 455 | 10 | 16,415 |
|------|----------------------|----|-------|-----------------|------|-----------------|----|--------|

БОКС МОДУЛЬНИЙ для АВТОМАТИЧНИХ ВИМИКАЧІВ

8102 зовнішній монтаж

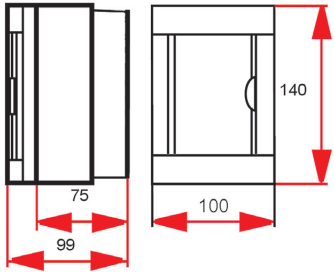

8002 внутрішній монтаж

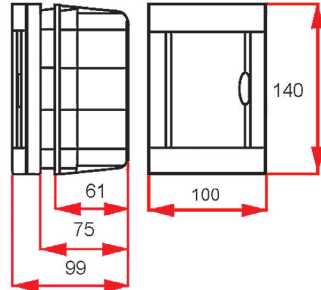

8104 зовнішній монтаж

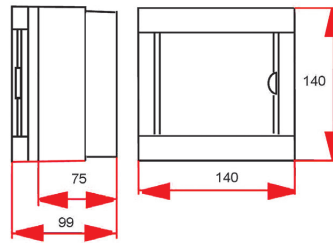

8004 внутрішній монтаж

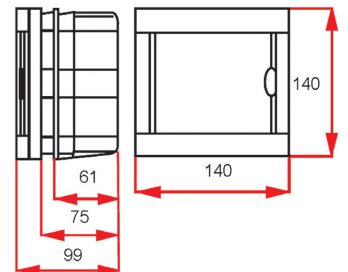

8106 зовнішній монтаж

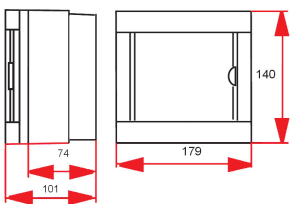

8006 внутрішній монтаж

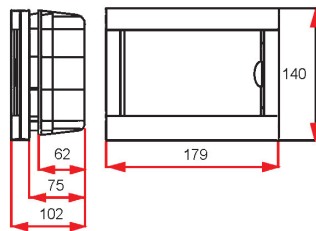

8109 зовнішній монтаж

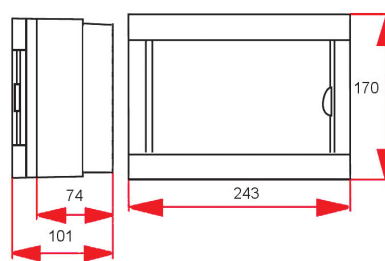

8009 внутрішній монтаж

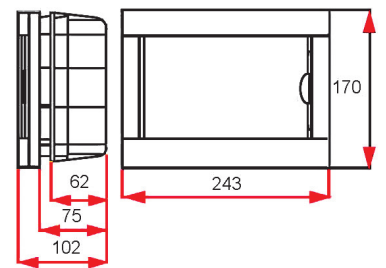

8112 зовнішній монтаж

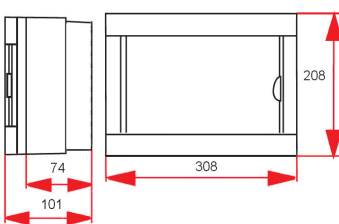

8012 внутрішній монтаж

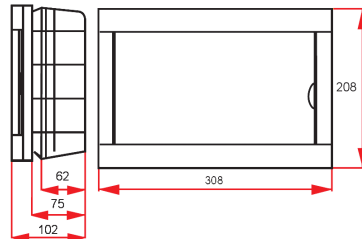

8116 зовнішній монтаж

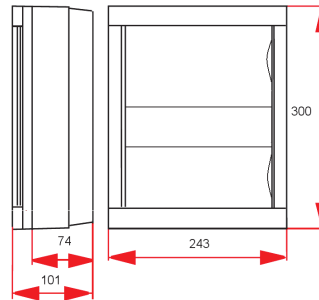

8016 внутрішній монтаж

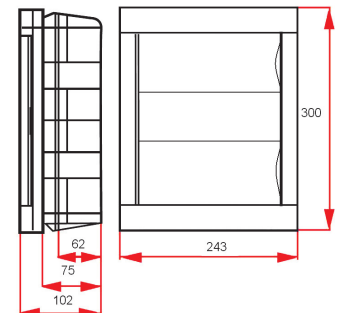

8124 зовнішній монтаж

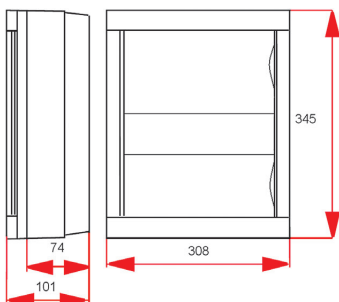

8024 внутрішній монтаж

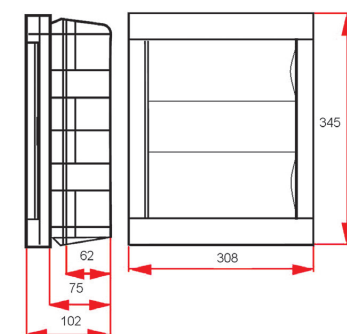

8136 зовнішній монтаж

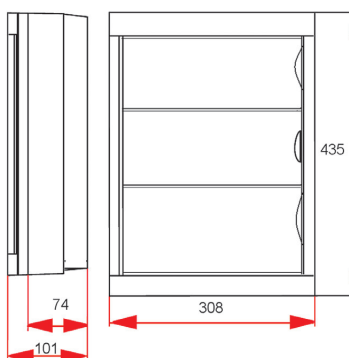

8036 внутрішній монтаж

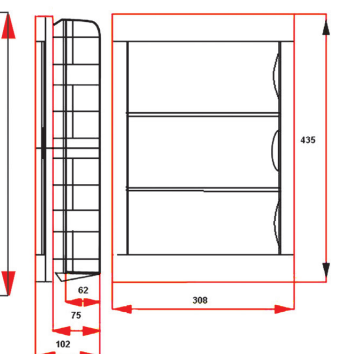



www.luxel.ua



Електрофурнітура Подовжувачі Аксесуари Щитки

**LED
&
Electrical
Technology**
www.luxel.ua